

MBX[®] Electric



MONTI

YOUR SURFACE – OUR PASSION



3	DE
13	GB
23	FR
33	ES
43	NL

Vielen Dank für den Kauf des MBX® Electric. Bitte lesen Sie diese Bedienungsanleitung vollständig durch und befolgen alle aufgeführten Sicherheitsregeln zu Ihrem eigenen Schutz. Um dieses Werkzeug sicher und effizient anzuwenden, müssen Sie die Bedienungs- und Sicherheitsregeln vollständig lesen und befolgen.

MONTI - Werkzeuge GmbH, als Hersteller dieses Produktes, übernimmt keinerlei Verantwortung für jeglichen direkten oder resultierenden Schaden verursacht durch: (a) den falschen Gebrauch, Service oder die falsche Handhabung und Wartung dieses Produktes; oder b) jeglichen Gebrauch oder jegliche Anwendung, welche nicht in Übereinstimmung mit den in der Bedienungsanleitung beschriebenen Anweisungen und Warnungen geschehen.

BEWAHREN SIE DIESE BEDIENUNGSANLEITUNG FÜR ZUKÜNFTIGE FRAGEN AUF.

ALLGEMEINE SICHERHEITSREGELN

WARNUNG: Wenn Sie elektrische Werkzeuge benutzen, beachten Sie stets sämtliche grundlegenden Sicherheitsvorkehrungen, um die Risiken von Verletzung und Risiken, welche Ihr Leben gefährden, zu reduzieren, sowie Elektroschock und Verletzung anderer vermeiden.

Arbeitsbereich

1. Halten Sie Ihren Arbeitsbereich stets sauber. Unaufgeräumte Arbeitsbereiche und Arbeitstische können zu Verletzungen führen.
2. Halten Sie Kinder und andere unbefugte Personen vom Arbeitsbereich, von Werkzeugen und Verlängerungskabeln fern.
3. Benutzen Sie dieses Werkzeug stets in gut belüfteten Bereichen. Arbeiten Sie mit diesem Werkzeug NIE in der Nähe von entzündlichen Flüssigkeiten oder Gasen. Der Motor dieses Werkzeuges kann gewöhnlich Funken sprühen, und Funken können Feuer entfachen.

Elektrische Sicherheit

4. Setzen Sie elektrisches Werkzeug NIE einem Regen aus. Arbeiten Sie mit elektrischem Werkzeug NIE in feuchter oder nasser Umgebung. Halten Sie Ihren Arbeitsplatz für maximale Sicht hell beleuchtet. Achten Sie darauf, dass Wasser NIE in das elektrische Werkzeug eintritt, da dies die Gefahr eines Elektroschocks erhöht.
5. Schützen Sie sich vor Elektroschock. Vermeiden Sie den Kontakt zu geerdeten Flächen wie Rohr-, Heizkörper-, Funk- und Kühlanlagen.
6. Missbrauchen Sie nicht das Kabel. Tragen Sie dieses Werkzeug nie am Kabel oder ziehen Sie daran, um es aus der Steckdose zu entfernen. Bleiben Sie mit dem Kabel fern von Hitze, Öl und scharfen Kanten.
7. Wenn Sie mit dem Werkzeug im Freien arbeiten, dann benutzen Sie nur Verlängerungskabel, welche für das Arbeiten im Freien zugelassen und als solche gekennzeichnet sind. Lesen Sie hierzu das Kapitel „VERLÄNGERUNGSKABEL“.

Persönliche Sicherheit

8. Kleiden Sie sich richtig. Tragen Sie NIE lose Kleidung oder Schmuck sowie Kleidung, die in die betriebene Maschine geraten können. Benutzen Sie Handschuhe und rutschfeste Schuhe. Tragen Sie einen Kopfschutz, um zu verhindern, dass lange Haare in die betriebene Maschine geraten.
9. Tragen Sie immer eine Schutzbrille oder einen ähnlichen Augenschutz und eine Staubschutzmaske, wenn Sie dieses Werkzeug benutzen.

10. Übernehmen Sie sich nicht, wenn Sie mit diesem Werkzeug arbeiten. Achten Sie darauf, dass Sie auf festem Untergrund stehen und nicht das Gleichgewicht verlieren können, wenn Sie mit dem Werkzeug arbeiten.
11. Entfernen Sie den Inbusschlüssel nachdem Sie das MBX® Zubehör befestigt haben. Achten Sie IMMER darauf, dass der Inbusschlüssel entfernt ist, wenn Sie das Werkzeug starten.
12. Vermeiden Sie das Werkzeug unabsichtlich zu starten. Tragen Sie das in eine Steckdose eingesteckte Werkzeug NIE mit sich herum, während sich Ihr Finger auf dem „Ein/Aus“ Schalter befindet. Vergewissern Sie sich vor dem Einstecken des Werkzeuges in eine Steckdose, dass sich der Schalter in der Position „Aus“ befindet.
13. Seien Sie auf der Hut. Achten Sie stets darauf, was Sie gerade machen. Nutzen Sie Ihren gesunden Menschenverstand. Benutzen Sie dieses oder andere Werkzeuge nie, wenn Sie müde sind.

Gebrauch und Pflege des Werkzeuges

14. Lagern Sie Werkzeuge, die nicht benutzt werden, an trockenen und sicheren Orten, außerhalb der Reichweite von Kinder und andere Personen, die keinen Zugang haben dürfen.
15. Arbeiten Sie mit diesem Werkzeug NIE bei überhöhter Drehzahl. Das Werkzeug arbeitet lediglich dann effektiv und sicher, wenn es wie vorgeschrieben benutzt wird.
16. Benutzen Sie das Werkzeug ausschließlich mit MBX® Zubehör und wenden Sie jeweils das der zur erforderlichen Anwendung entsprechende MBX® Zubehör an.
17. Wenden Sie das Werkzeug stets bei vorgeschriebener Voltzahl an. Eine abweichende Voltzahl kann das Werkzeug beschädigen oder zu Verletzungen führen.
18. Benutzen Sie Schraubklemmen oder Schraubzangen zur Befestigung der Gegenstände welche Sie bearbeiten. Benutzen Sie immer beide Hände, um mit dem Werkzeug zu arbeiten.
19. Benutzen Sie das Werkzeug mit Vorsicht. Halten Sie Werkzeuge und Zubehör sauber, um ein effektives Arbeitsergebnis zu erzielen. Befolgen Sie die Anweisungen zur Schmierung des Werkzeuges und zum Wechsel von Zubehör. Überprüfen Sie elektrische Kabel regelmäßig und ersetzen Sie diese, wenn diese beschädigt sind. Halten Sie den Handgriff und Maschinenkörper trocken, sauber und frei von Öl und Fett. Reinigen Sie regelmäßig den Ventilator mit einer Luftdruckpistole, um eine reibungslose Luftzirkulation in der Maschine zu ermöglichen.
20. Ziehen Sie den Stecker aus der Steckdose, wenn Sie das Werkzeug nicht benutzen, einen Service durchführen möchten oder das Zubehör wechseln.
21. Überprüfen Sie das Werkzeug vor jedem Gebrauch auf Beschädigungen darauf, dass die Einstellungen und Befestigungen der beweglichen Teile in Ordnung sind und auf weitere Umstände, welche einen reibungslosen Betrieb des Werkzeuges behindern könnten. Benutzen Sie NIE ein Werkzeug, welches beschädigt oder falsch eingestellt ist. Jede Beschädigung an der Schutzvorrichtung, am Schalter oder an anderen Teilen muss repariert oder durch Austausch der beschädigten Teile behoben werden. Diese Reparatur oder dieser Austausch darf nur durch befugtes Service Personal durchgeführt werden. Benutzen Sie dieses Werkzeug NIE, wenn der „Ein/Aus“ Schalter defekt ist.

Service

22. Der Service an den Werkzeugen muss von qualifiziertem Werkstanpersonal oder bei dem Händler, bei dem Sie das Werkzeug erworben haben, durchgeführt werden. Erlauben Sie unqualifiziertem Personal den Service oder die Wartung an dem Werkzeug, kann es zu Verletzungen des Anwenders und/oder zu Beschädigungen am Werkzeug führen.
23. Wenn der Service am Werkzeug durchgeführt wird, ist darauf zu achten, dass nur original Ersatzteile verwendet werden. Sollten nicht erlaubte Teile verwendet oder die Wartungsanweisungen nicht befolgt werden, erlischt die Garantie. Außerdem bestehen das Risiko von Elektroschocks und die Gefahr von Verletzungen.

WARNUNG:

Der Staub, welcher beim Entfernen gewisser Materialien entsteht, kann chemische Gifte enthalten, welche Krebs, Geburtsschäden oder andere Schäden bei der Fortpflanzung hervorrufen können.

Einige Beispiele für diese chemischen Gifte sind:

- * Blei aus bleihaltigem Lack,
- * Quarz Kristalle aus Ziegeln und Zement sowie anderer bei Maurerarbeiten verwendeten Stoffe
- * Arsen und Chrom aus chemisch behandeltem Holz.

Um die Gefahr zu reduzieren, sich diesen Chemikalien auszusetzen, achten Sie IMMER darauf:

- * In gut belüfteten Bereichen zu arbeiten, und
- * geprüfte Sicherheitsausrüstung zu tragen, bestehend aus speziellen Staubschutzmasken, welche mikroskopisch kleinste Partikel filtern, Handschuhen, Schutzbrille und weitere nützliche Bekleidung zum persönlichen Schutz.



SPEZIELLE SICHERHEITSGELN – Vinyl Zapper®

1. Benutzen Sie dieses Werkzeug (MBX® Electric) nur in Verbindung mit dem Vinyl Zapper® (oder MBX® Bändern 23 & 11 mm). Anderes Zubehör darf nicht in Verbindung mit dem Werkzeug benutzt werden. Der Versuch, anderes Zubehör auf dem Werkzeug zu befestigen, kann zu Verletzungen oder Unfällen führen.
2. Halten Sie das Werkzeug mit beiden Händen, indem Sie den Handgriff und den Maschinenkörper greifen.
3. Halten Sie Ihre Hände weg vom drehenden Vinyl Zapper®.
4. Benutzen Sie den Vinyl Zapper® lediglich für die produktspezifischen Arbeiten, wie etwa die Entfernung von Zierstreifen aus Klebefolien, Aufklebern, Klebebändern und Klebstoff von beispielsweise Metalloberflächen.
5. Richten Sie den Vinyl Zapper® NIE gegen weiche Oberflächen oder gegen Menschen und Tiere.
6. Bleiben Sie während der Arbeit mit dem Vinyl Zapper® NIE mit diesem auf einer Stelle.
7. Üben Sie NIE übermäßigen Druck auf das Werkzeug aus. Besonders wenn Sie auf Glas arbeiten, kann bei übermäßigem Druck das Glas springen und dies zu Verletzungen führen.
8. Die Oberfläche kann während des Arbeitsvorgangs sehr heiß werden. Berühren Sie deswegen nie die Oberfläche unmittelbar nach der Anwendung.

WICHTIG: BEGINNEN SIE IMMER AN DER KANTE DER KLEBESTREIFEN.

FUNKTIONSBESCHREIBUNG

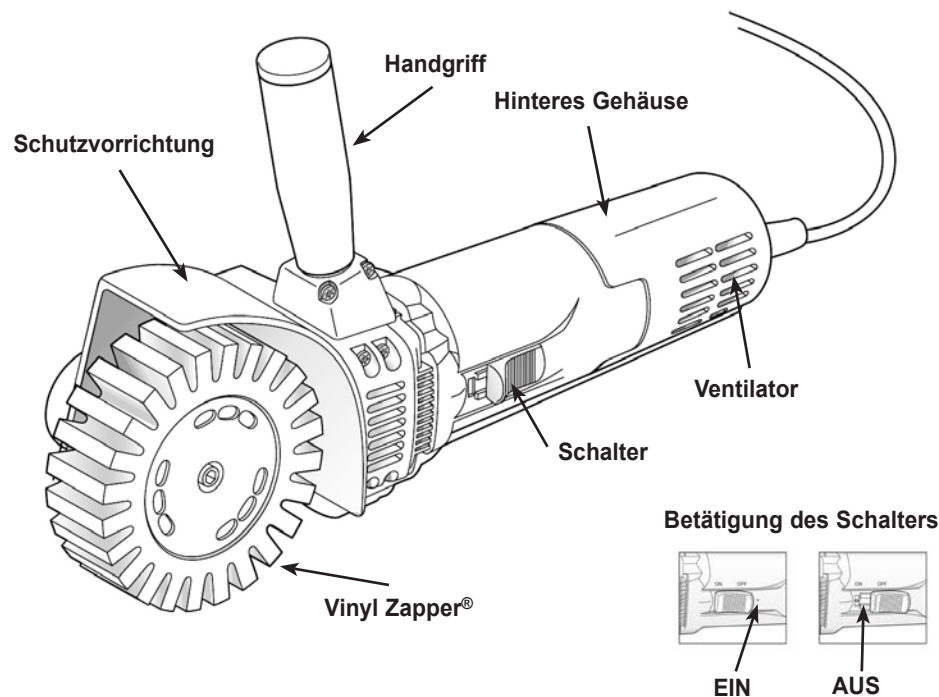

Doppelisolierung

Der MBX® Electric besitzt eine Doppelisolierung. Doppelisolierte Werkzeuge werden durchweg mit zwei voneinander getrennten Schutzschichten für die elektrische Isolierung hergestellt, oder aber mit einer doppelten Isolierungsbreite zwischen dem Anwender und dem elektrischen Werkzeug. Der MBX® Electric, der mit diesem Isolierungssystem ausgerüstet ist, muss nicht in ein geerdetes Elektrokabel oder eine geerdete Steckdose eingesteckt werden. Deswegen ist dieses Werkzeug mit einem Stecker ausgerüstet, der es erlaubt, Verlängerungskabel zu benutzen, ohne dass diese geerdet werden müssen. Die Doppelisolierung ersetzt allerdings nicht die gewöhnlichen Sicherheitsvorschriften, die Sie beim Umgang mit diesem Werkzeug beachten müssen. Diese Isolierung ist als zusätzliche Sicherheit gedacht, um Sie vor Verletzungen bei einem möglichen elektrischen Schaden im Inneren des Werkzeuges zu schützen.

Betätigung des Schalters

Bevor Sie das Werkzeug in eine Steckdose einstecken, müssen Sie überprüfen, dass der Schalter sich sachgemäß betätigen lässt und in die „AUS“ Position zurückgeht, wenn Sie auf den hinteren Teil des Schalters drücken. Um das Werkzeug zu starten, müssen Sie den hinteren Teil des Schalters entlasten und ihn nach vorne schieben. Dann müssen Sie den vorderen Teil des Schalters entlasten, damit er einrastet. Um das Werkzeug zu stoppen, müssen Sie den hinteren Teil des Schalters drücken. Der Schalter springt dann in die „AUS“ Position. Stellen Sie vor dem Einstecken in eine Steckdose immer fest, dass sich der Schalter nicht in der „EIN“ Position befindet.

Verlängerungskabel

Doppelisolierte Werkzeuge haben zweiadrige Kabel und können mit zweiadrigem oder dreiadrigem Verlängerungskabel benutzt werden. Benutzen Sie ausschließlich ummantelte Verlängerungskabel. Wenn die Verlängerung im Freien benutzt wird, muss das Kabel für das Arbeiten im Freien geeignet sein. Jedes Kabel, das für den Gebrauch im Freien gekennzeichnet ist, kann auch für Arbeiten im Inneren verwendet werden. Ein Verlängerungskabel muss für die Sicherheit einen entsprechenden Drahtdurchmesser oder eine entsprechende Drahtdicke (AWG) haben, um vor Energieverlust und Überhitzung zu schützen. Wenn Sie mehr als ein Verlängerungskabel benutzen, dann vergewissern Sie sich, dass jedes einzelne Kabel mindestens den minimal erforderlichen Drahtdurchmesser aufweist. Bevor Sie ein Verlängerungskabel benutzen, müssen Sie es auf lose oder offengelegte Drähte, sowie beschädigte Isolierungen und defekte Steckverbindungen hin überprüfen. Führen Sie alle notwendigen Reparaturen durch oder ersetzen Sie das Kabel komplett wenn es nötig ist, bevor Sie es benutzen.

TABELLE FÜR MINDESTQUERSCHNITT (AWG) FÜR VERLÄNGERUNGSKABEL

Länge (Fuß)	25	50	100	150	200
Drahtquerschnitt (AWG)	18	18	16	14	12

HANDHABUNG MIT Vinyl Zapper®

WARNUNG: Entfernen Sie das Werkzeugkabel immer aus der Steckdose, wenn Sie Zubehör anbringen oder wechseln möchten. Benutzen Sie nur MBX® Zubehör. Anderes Zubehör kann für Sie gefährlich werden.

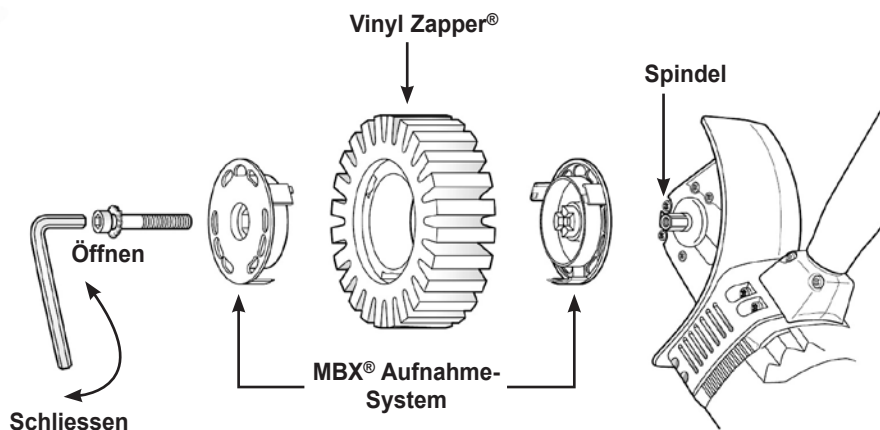

- Schrauben Sie den Handgriff am Werkzeug fest.
- Montieren Sie den Vinyl Zapper® an das Werkzeug, wobei Sie das vorgeschriebene MBX® Aufnahmesystem und die dazugehörige Schraube verwenden. Wenn Sie den Vinyl Zapper® montieren, stecken Sie das Werkzeug **IMMER** aus der Steckdose aus. Nachdem Sie den Vinyl Zapper® montiert haben, achten Sie darauf, den Inbusschlüssel an einem sicheren Ort aufzubewahren, sodass er Ihnen für den nächsten Gebrauch zur Verfügung steht.
- Benutzen Sie den Schalter, um das Werkzeug zu starten. Um genaue Anweisungen zu erhalten, beachten Sie das Kapitel weiter oben „BETÄTIGUNG DES SCHALTERS“.
- Wenn nötig führen Sie einen Probelauf mit dem Folienradierer durch, um sicher zu gehen, dass der Vinyl Zapper® für die Oberflächenbedingungen geeignet ist.
- Setzen Sie das Werkzeug mit dem korrekten Druck auf die Oberfläche auf.
- Bewegen Sie das Werkzeug fortlaufend, abwechselnd von links nach rechts und bei einer korrekten Geschwindigkeit auf der flachen Oberfläche. Achten Sie darauf, dass der Vinyl Zapper® nicht länger auf ein und derselben Stelle dreht.
- Wenn Sie das Werkzeug nicht benutzen, dann achten Sie darauf, dass es gut gelagert wird und halten Sie die Oberfläche des Vinyl Zapper® immer sauber für den nächsten Gebrauch.

Effiziente
Arbeitsrichtung

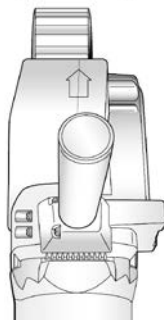

WARNUNG: Um die Gefahr von Verletzungen zu reduzieren, tragen Sie immer eine Schutzbrille oder Brillen mit Seitenschutz, sowie Handschuhe und Staubschutzmaske. Halten Sie sich strikt an die „SICHERHEITSREGELN“.

ANWENDUNGSHINWEISE

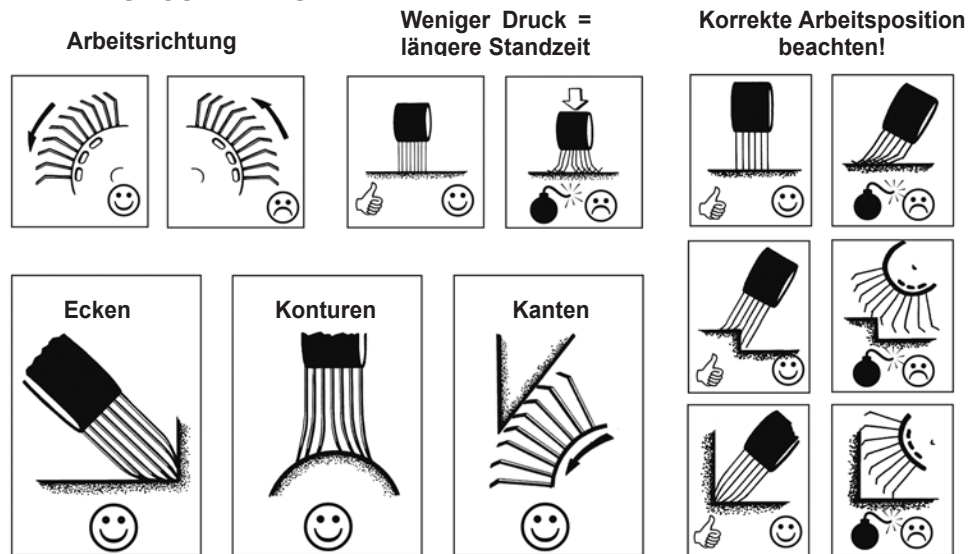

Beispiel Arbeits-Phasen MBX®

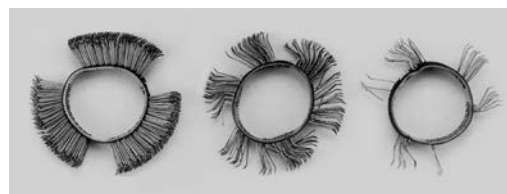

Phase 1

Phase 2

Phase 3

Leistung

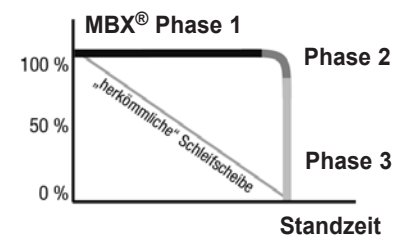

Phase 1: MBX® Band arbeitet mit optimaler Wirkung. Selbst bei geringem Aufdrücken des Bürstenbandes wird sehr viel Material abgetragen. Drahtspitzen sind scharf und gerade. Kein Abbrechen der Drähte.

Phase 2: Die ursprünglich scharfen Drahtspitzen sind stumpf. Band wird stärker aufgedrückt, um die verringerte Wirkung der langsam abstumpfenden Drahtspitzen auszugleichen. Dieses führt zum Umbiegen der Drahtspitzen nach hinten sowie zum Verlust einiger Drähte. Das Bürstenband ist verbraucht und muss ausgewechselt werden.

Phase 3: Bei Nichtauswechslung des MBX® Bandes in Phase 2 wird in kurzer Zeit der Zustand Phase 3 (Abb.) erreicht.

Erklärung: Bei einer herkömmlichen Schleifscheibe ist der Verbrauch durch einen konstanten Verlauf gekennzeichnet (siehe Diagramm). Der Umfang des Verbrauchs und die restliche Standzeit sind klar abzuschätzen. Im Gegensatz dazu arbeitet das MBX® Band in Phase 1 über einen längeren Zeitraum hinweg ohne ersichtliche Verbraucherscheinungen. Der Übergang zu Phase 2 und dann zu Phase 3 erfolgt sehr plötzlich und ist als normal anzusehen.

Tipp: Lässt die Wirkung des MBX® Bandes nach, Drahtspitzen auf Abnutzung überprüfen. Bei Eintreten von Phase 2 Band austauschen. Ein stärkeres Aufdrücken ist die falsche Anwendung und verringert die Standzeit des Bandes in Phase 1. Sie können die Standzeit des Bandes in Phase 1 verlängern, indem Sie die Drahtspitzen, wie nachfolgend beschrieben, nachschärfen.

MBX® BÄNDER

MBX® Bänder, abgewinkelt

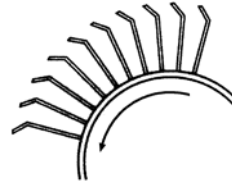

MBX® Bänder, gerade

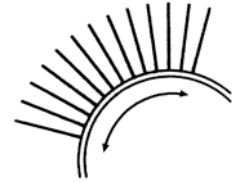

Vinyl Zapper®

Vinyl Zapper® beim Abtragen niemals längere Zeit auf einer Stelle aufsetzen. Oberfläche kann durch Hitzestau beschädigt werden.



Nachschärfen der MBX® Bänder

Nach längerem Gebrauch des MBX® Bandes werden die Drahtspitzen abgerundet und die Leistung lässt nach. Durch Nachschärfen der Drahtspitzen kann die ursprüngliche Leistungsfähigkeit wiederhergestellt werden.

MBX® Bänder, abgewinkelt:

MBX® Bänder in umgekehrter Laufrichtung nachschärfen. Rotierende Bürstenbänder 15 bis 30 Sekunden mit leichtem Druck auf nicht rotierendem Schleifstein bewegen. Im Anschluss daran MBX® Band wieder in der korrekten Arbeitsrichtung montieren.

MBX® Bänder, gerade:

MBX® Bänder mit geraden Borsten nicht nachschärfen. Diese Drahtspitzen können nicht nachgeschärft werden. Die Bänder sind auszuwechseln.

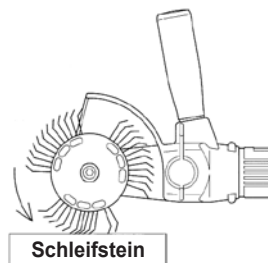

SPEZIELLE ANLEITUNG FÜR Vinyl Zapper®



Der Vinyl Zapper® arbeitet mit einer „Schäl-Technik“; im Gegensatz zu herkömmlichem „Rubbeln“

WICHTIG: BEFOLGEN SIE DIESE ANWEISUNGEN!

**Beginnen Sie an der Kante der Folie; in Richtung der Folie
Beginnen Sie NICHT auf der geschlossenen Fläche**

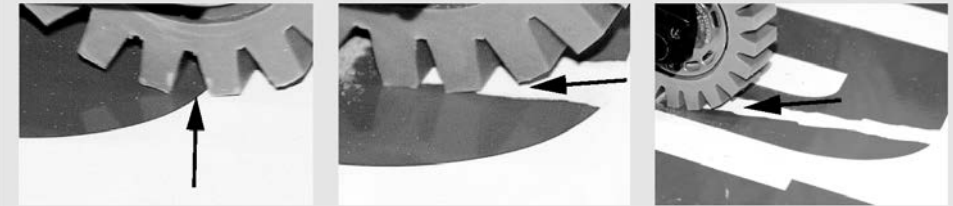

**Bewegen Sie den Vinyl Zapper®
NUR SEITWÄRTS (hin & her)
an der „Kante“**



**NIEMALS
vor & zurück oder über die
geschlossene Fläche**

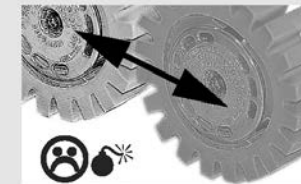

NICHT KIPPEN!



Bei frischem Kleber: Entfernen Sie zuerst die Folie nach Anweisung, dann eventuelle Reste von Kleber mit entsprechendem Lösungsmittel. Arbeiten Sie „mit leichter Hand“, üben Sie niemals Druck auf den Vinyl Zapper® aus!

WARTUNG

WARNUNG: Achten Sie immer darauf, dass das Werkzeug ausgeschaltet und ausgesteckt ist, bevor Sie eine Überprüfung oder Wartung durchführen.

Reinigung

Säubern Sie nach jedem Gebrauch das Motorgehäuse und vor allem den Ventilator von Staub und Resten des Abriebes, indem Sie es mit Druckluft wegblassen. Dieser regelmäßig notwendige Wartungsvorgang schützt davor, dass sich Reste des Abriebes und Staub auf Flächen im Inneren des Werkzeuges festsetzen und so die Leistung des Motors und die Kühlung durch den Ventilator mindern.

Austausch der Kohlebürsten

1. Lösen Sie die Schraube des hinteren Gehäuses und ziehen Sie das hintere Gehäuse vom Maschinenkörper herunter.
2. Ziehen Sie den Stecker aus der „Faston“-Klemme der Bürstenhalterklappe heraus.
3. Heben Sie das Oberteil des Bürstenringes indem Sie am oberen Teil der Kohlebürsten drücken. Benutzen Sie dabei eine Zange oder ein ähnliches Werkzeug.
4. Entnehmen Sie die gebrauchten Kohlebürsten aus dem Bürstenhalter und setzen Sie neue ein.
5. Stecken Sie wieder den Stecker in der Bürstenhalterklappe ein.
6. Vergewissern Sie sich, dass beide Kohlebürsten durch die Bürstenringe gedrückt werden, und dass die Stecker in die Klappen eingesteckt sind.
7. Setzen Sie das hintere Gehäuse auf und befestigen Sie es mit der Schraube.

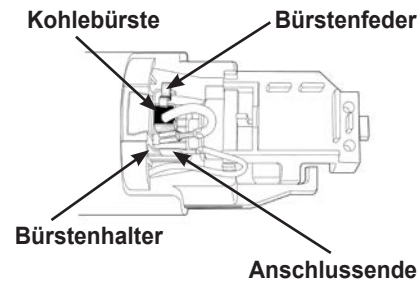

WARNUNG: Beide Kohlebürsten müssen gemeinsam ersetzt werden.

Schmierung

Das Gerät MBX® Electric sollte regelmäßig neu geschmiert werden. Dies sollte etwa alle 6 Monate bis 1 Jahr geschehen, abhängig von der Gebrauchsdauer. Häufiger Gebrauch und ständiger Gebrauch bei Produktionsabläufen sowie Hochleistungsarbeiten können eine häufigere Schmierung erfordern. Dieses Werkzeug sollte nur von ausgebildeten Reparaturspezialisten für Elektrowerkzeuge oder anderen qualifizierten Servicekräften für Werkzeuge geschmiert werden.

WARNUNG: Um das Risiko von Verletzungen, Elektroschocks und Beschädigungen am Werkzeug zu verringern ist es wichtig, dass Sie nie das Werkzeug weder in Flüssigkeit eintauchen, noch dass Flüssigkeit von außen in das Werkzeug eindringen kann.

TECHNISCHE ANGABEN / WERKZEUGANGABEN

Modell: MBX® Electric 230 V | 50 Hz

Modell: MBX® Electric 230 V | 60 Hz

Modell: MBX® Electric 120 V | 60 Hz

Leerlaufdrehzahl: 3200 min⁻¹ | Nettogewicht: 2,2 kg | Farbe des Ringes: Orange

SYMBOLE

Doppelisoliert Volt Wechselstrom Ampère Leerlaufdrehzahl pro Minute

Thank you for buying the MBX® Electric. Please read this Operator's Instruction Manual in its entirety and follow all of the safety rules provided for your protection. To operate this tool safely and effectively, you must read and follow the operating and safety instructions completely.

MONTI - Werkzeuge GmbH, as manufacturer of this product, accepts no liability whatsoever for any direct or consequential damage caused by: (a) the incorrect use, operation, maintenance or servicing of this product; or (b) any use or operation not conducted in accordance with the instructions and warnings set forth in this Operating Manual.

SAVE THIS OPERATOR'S MANUAL FOR FUTURE REFERENCE.

GENERAL SAFETY RULES

WARNING: When using Electric Tools, always follow all basic safety precautions to reduce the risks of injury or loss of life, and to prevent electric shock and other personal injuries.

Work Area

1. Keep work area clean. Cluttered areas and benches invite injuries.
2. Keep children and all other unauthorized persons away from work area, and from tools or extension cords.
3. Always operate this tool in a well-ventilated area. NEVER operate this tool near flammable liquids or gases. The motor in this tool normally sparks, and sparks might ignite fumes.

Electrical Safety

4. NEVER expose power tools to rain. NEVER operate power tools in damp or wet locations. Keep work area fully lighted for maximum visibility. NEVER allow water to enter the power tool, because this will increase the risk of electric shock.
5. Guard against electric shock. Avoid body contact with grounded surfaces, such as pipes, radiators, ranges, and refrigerator enclosures.
6. Don't abuse the cord. Never carry this tool by the cord or yank it to disconnect from the receptacle. Keep the cord away from heat, oil, and sharp edges.
7. When using the tool outdoors, use only extension cords intended and labeled for use outdoors. Refer to the section "Extension Cord".

Personal Safety

8. Dress properly. NEVER wear loose clothing or jewelry or other clothing that can be caught in moving parts. Use rubber gloves and non-skid footwear when working outdoors. Wear protective hair covering to prevent long hair from being caught in moving parts.
9. Always wear safety goggles or other eye protection and a dust mask when using this tool.

10. Don't overreach while operating this tool. Maintain solid footing and balance at all times.
11. Remove the Allen-key after installing the MBX® accessory. Always ensure that the Allen-key is removed before you turn on the tool.
12. Avoid starting the tool unintentionally. Never carry the plugged-in tool while your finger is on the "on/off" switch button. Be sure the switch is in the off position when you plug in the tool.
13. Stay alert. Watch what you are doing. Use common sense. Never operate this or any other tool when you are tired.

Tools use and Care

14. Store tools in a dry, secure place, out of the reach of children and other unauthorized persons, when not in use.
15. NEVER force this tool to operate at an excessive speed or pressure. The tool will operate effectively and safely only at the operating rates for which it was designed.
16. Use this tool only with MBX® accessories, and select the appropriate MBX® accessory for the job.
17. Always operate the tool on an electrical current of the rated voltage. Unstable voltage may damage the tool or cause injury.
18. Use clamps or a vise to secure the items to be stripped. Always use both hands to operate the tool.
19. Maintain tools with care. Keep tools and accessories sharp and clean for effective and safe performance. Follow the instructions for lubricating and changing accessories. Inspect electrical cords periodically and replace if damaged. Keep the vertical grip and the tool body dry, clean, and free from oil and grease. Periodically blow the air vent with an air gun to ensure clear airflow.
20. Disconnect tools when not in use, before servicing, and when changing accessories.
21. Before each use, check for damaged or broken parts, alignment or binding of moving parts, mounting, and any other conditions that may affect operation of the tool. NEVER use the tool if it is damaged or misaligned in any way. All damaged safety guards, switches, or other damaged parts must be repaired or replaced by an authorized service technician, unless otherwise indicated elsewhere in this Instruction Manual. NEVER use this tool if the "on-off" switch is broken.

22. All tool service must be performed only by qualified repair personnel at the dealer from which you purchased the tool. Allowing unqualified personnel to perform service or maintenance could result in injury to the operator and/or damage to the tool.
23. When servicing this tool, use only identical replacement parts. Using unauthorized parts or failing to follow Maintenance Instructions will void warranties and create a risk of electrical shock or injury.

WARNING:

The dust created by stripping certain materials may contain chemicals known to cause cancer, birth defects or other reproductive harm.

Some examples of these chemicals are:

- * Lead from lead-based paint,
- * Crystalline silica from bricks and cement and other masonry products, and
- * Arsenic and chromium from chemically treated lumber.

To reduce your exposure to these chemicals, ALWAYS:

- * Work in a well ventilated area, and
- * Wear OSHA-approved safety equipment, including dust masks specially designed to filter out microscopic particles, gloves, safety goggles, and other appropriate personal protective gear.



SPECIFIC SAFETY RULES – VINYL ZAPPER®

1. Use this tool (MBX® Electric) only with the Vinyl Zapper® (or with MBX® belts 11 & 23 mm) attached. Other conventional accessories cannot be fitted to this tool. Attempting to force other accessories to fit the tool may result in injury or accident.
2. Hold the tool with both hands grasping the vertical grip and tool body.
3. Keep hands away from the spinning Vinyl Zapper®.
4. Use the Vinyl Zapper® only for the specified purposes, such as removing vinyl stickers, double-side tapes, and decals.
5. NEVER apply Vinyl Zapper® to any soft objects, or to persons or animals.
6. NEVER hold the Vinyl Zapper® in one spot during use.
7. NEVER apply excessive pressure to the tool when stripping glass, because excess pressure may break the glass and result in injury.
8. The surface may become extremely hot during stripping. Never touch the surface immediately after use.

IMPORTANT: ALWAYS START WORKING FROM EDGE TOWARDS STICKER SURFACE.

FUNCTIONAL DISCRIPTION

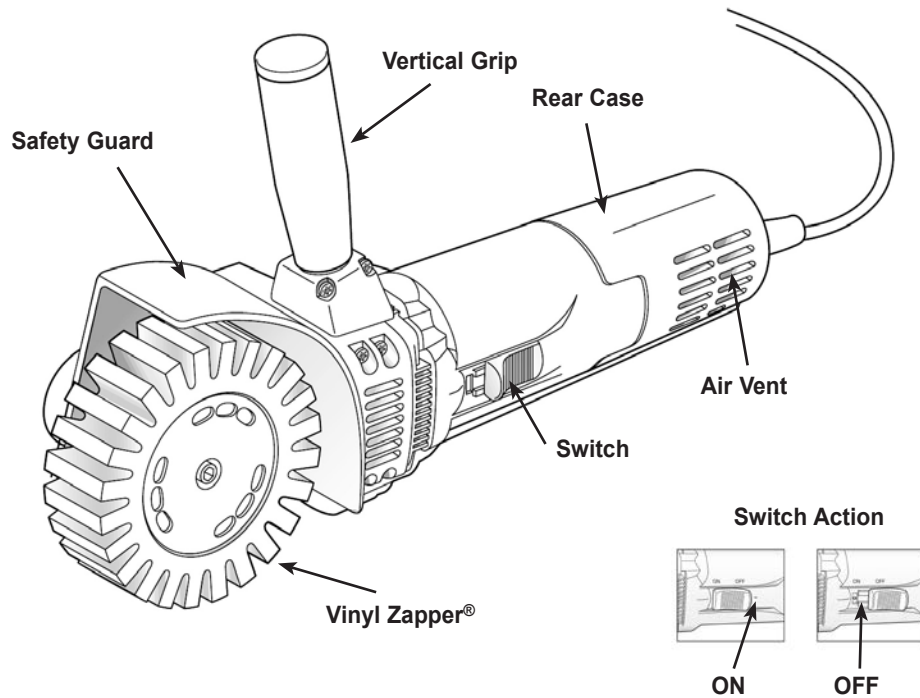

Double Insulation

The MBX® Electric has a double insulation structure. Double-Insulated tools are constructed throughout with two separate layers of electrical insulation or one double thickness of insulation between operator and the tool's electrical systems. An MBX® Electric built with this insulation system need no be plugged into a grounded electrical cord or outlet. As a result, this tool is equipped with a two-prong plug, which permits you to use extension cords without a ground connection. Double insulation does not take the place of normal safety precautions when operating this tool. The insulation system is intended to provide added protection against the injuries that could result from a possible electrical insulation failure within the tool.

Switch Action

Before plugging in the tool, always check to see that the switch actuates properly and returns to the "off" position when the rear of the switch button is depressed. To start the tool, depress the rear of the switch button and push it forward. Then depress the front of the switch button to lock it. To stop the tool, depress the rear of the switch button. The switch button then returns to the backward, "off" position. Always be sure that the switch button is not in the lock-"on" position before plugging it in.

Extension Cord

Double Insulated tools have 2-wire cords and can be used with 2-wire or 3-wire extension cords. Use only round-jacketed extension cords. If the extension is to be used outside, the cord must be suitable for outdoor use. Any cord marked for outdoor use can also be used for indoor work. An extension cord must have adequate wire size or gauge (AWG) for safety, and to prevent loss of power and overheating. When using more than one extension cord, be sure each individual cord contains at least the minimum wire size. To determine the minimum wire size required, refer to the chart bel.

Chart for Minimum Wire Size of extension Cord

Cord Length (feet)	25	50	100	150	200
Wire Size (AWG)	18	18	16	14	12

OPERATION WITH VINYL ZAPPER®

WARNING: Always unplug tool before attaching or removing accessories. Use only MBX® accessories. Others may be hazardous.

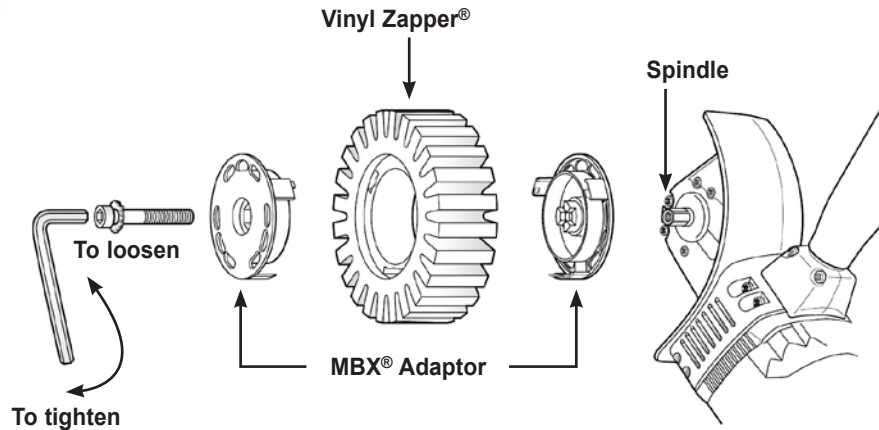

1. Steadily screw the vertical grip to the tool.
2. Assemble the Vinyl Zapper® to the tool correctly with the specified MBX® Adaptor and the screw. When assembling the Vinyl Zapper®, ALWAYS disconnect the tool from the electrical source. After assembling the Vinyl Zapper®, always store the Allen-key in a safe place so that it is available for the next use.
3. Use the switch button to start the tool. For instructions, see “Switch Action”, above.
4. If necessary, run a trial operation of the Vinyl Zapper® before actual use, to make sure that the Vinyl Zapper® is suitable for the surface condition.
5. Apply the tool to the surface with the proper pressure.
6. Move the tool right and left alternately and continuously, with a proper speed on the flat surface. Do not allow the Vinyl Zapper® to stay in one spot during use.
7. When not in use, store the tool and keep the surface of the Vinyl Zapper® clean for the next use.

Efficient Direction

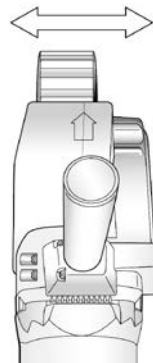

WARNING: To reduce the risk of injury, always wear safety goggles or glasses with side shields, gloves and dust mask. Refer strictly to the “SAFETY RULES”.

INSTRUCTIONS FOR USE

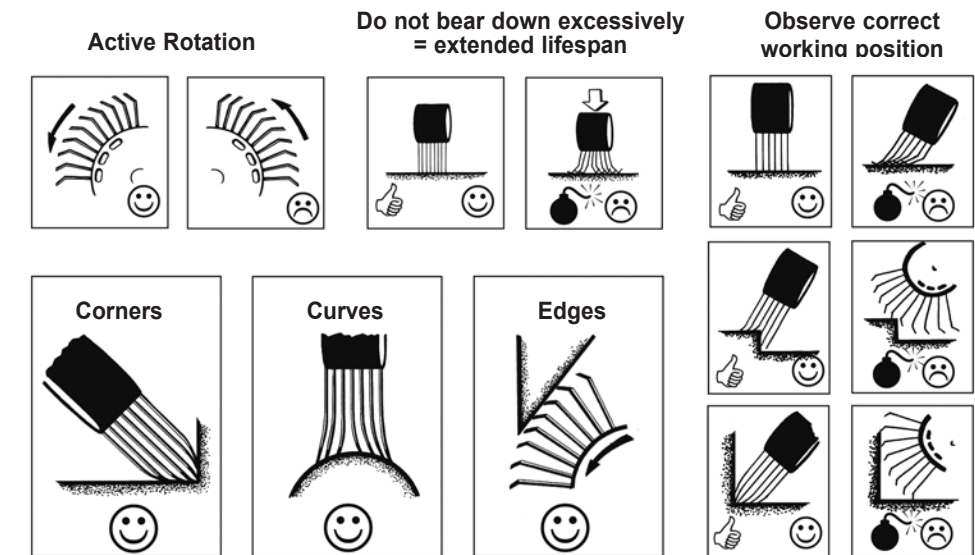

MBX® working phases

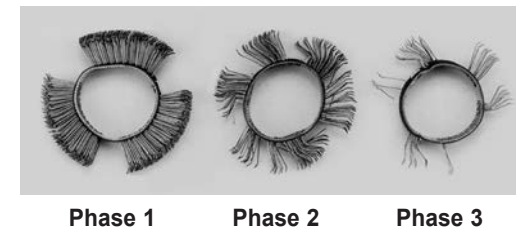

Performance

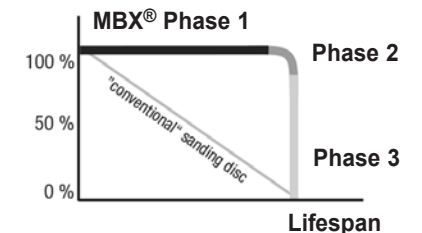

Phase 1: The belt works at full efficiency: Even a slight amount of pressure on the belt will remove a lot of material. The bristle tips are sharp and straight. They don't break off.

Phase 2: The sharp bristle tips have become dull. The operator increased pressure on the belt to try to compensate for the decreased efficiency of the slowly dulling tips. This caused the bristles to be bent backwards and some of the bristle tips fell out. The belt is worn out and must be changed.

Phase 3: If you do not change the belt in Phase 2, the condition of the belt will be as shown in Phase 3.

Explanation: A traditional sanding disc is used up in a constant curve (see diagram) and you can see how much it has been used and how much life remains. Conversely, in Phase 1, the belt operates with no visible wear for a long time. The rapid progression to Phase 2 and then to Phase 3 is considered normal.

Tip: If the belt begins to lose efficiency, check the belt bristles for wear. If wear has progressed to Phase 2, change the belt. Increasing the pressure is incorrect use and will reduce the life of the belt. You can extend the life of the belt in Phase 1 by re-sharpening the bristles, as described below.

MBX® BELTS

MBX® Belts, knee style

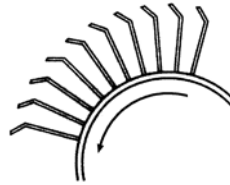

MBX® Belts, straight

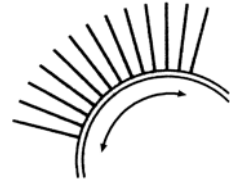

Vinyl Zapper®

When using, never allow eraser to stand in one spot during use. This could result in surface damage due to excessive heat build up.



Re-sharpening of the MBX® Belts

After you have used the MBX® Belt for a certain period, the tips of the bristles will become round, and this will reduce the brushing effect. Re-sharpening the bristles will restore the MBX® Belt to its proper performance.

MBX® Belts, knee style:

Assemble the MBX® Belt upside down to provide reverse spinning to the belt. Spin the belt on the grinding stone for 15 to 30 seconds, applying slight pressure. Then assemble the MBX® Belt again, in the correct direction.

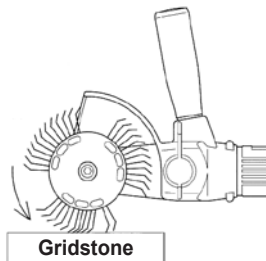

MBX® Belts, straight:

Do not attempt to re-sharpen the bristles on the straight belt. These bristles cannot be re-sharpened and the belt must be replaced.

SPECIAL INSTRUCTIONS FOR VINYL ZAPPER®



Vinyl Zapper® operates with a “Peeling Motion” vs. “Rubbing” techniques

IMPORTANT: FOLLOW THESE INSTRUCTIONS!

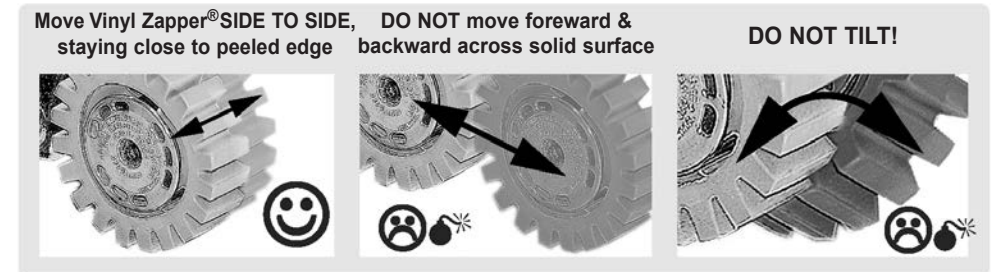

Fresh adhesives: Remove Vinyl with Zapper first, then remove any remaining adhesive with suitable solvent. Work with a “light hand”; do not apply pressure to Vinyl Zapper®!

MAINTENANCE

WARNING: Always be sure that the tool is switched off and unplugged before attempting to perform inspection or maintenance.

Cleaning

After each use, use compressed air to blow dust and grit out of the motor housing, and especially the air vent. This necessary regular maintenance procedure will prevent dust and grit from accumulating on interior surfaces and reducing motor cooling efficiency.

Carbon Brush Replacement

1. Remove the screw from the rear case and pull the rear case from the motor body.
2. Pull out the receptacle of the Faston Terminal from the Brush Holder tab.
3. Lift the top of the Brush Spring, pushing the upper face of the Carbon Brush, using a pair of tweezers or a similar tool.
4. Remove the worn-out Carbon Brush from the Brush Holder and install a new one.
5. Insert the receptacle to the Brush Holder tab.
6. Make sure that both Carbon Brushes are pushed properly by the Brush Springs, and that the receptacles are inserted to the tabs.
7. Reassemble the rear case with the specified screw.

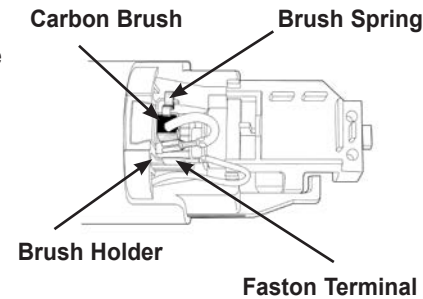

WARNING: Both of the carbon brushes should be replaced at the same time.

Lubrication

The MBX® Electric should be relubricated regularly, every six months to one year, depending on the rate of use. Frequent use or constant use on production or heavy-duty jobs may require more frequent relubrication. This tool should be relubricated only by trained power tool repairpersons or other qualified tool servicers. Warning: To reduce the risk of injury, electric shock and damage to the tool, never immerse the tool in liquid or allow a liquid to flow inside the tool.

SPECIFICATIONS/TOOL SPECIFICATION

Modell: MBX® Electric 230 V | 50 Hz

Modell: MBX® Electric 230 V | 60 Hz

Modell: MBX® Electric 120 V | 60 Hz

No Load Speed: 3200 min⁻¹ | Net Weight: 2,2 kg | Ring Color: Orange

SYMBOLE

 Double Insulated $V\sim$ Volts AC **A** Ampères **n0** No load rpm's

Merci d'avoir acheté l'outil électrique MBX® Electric. Veuillez lire ce manuel d'utilisation dans son intégralité et observer scrupuleusement toutes les directives de sécurité, qui sont fournies pour votre protection. Pour employer cet outil de façon sécuritaire et efficace, il est impératif de lire et de suivre les instructions d'utilisation et de sécurité au complet.

MONTI - Werkzeuge GmbH, en tant que fabricant de ce produit, n'assume aucune responsabilité de quelque nature que ce soit quant aux dommages directs ou indirects causés par: (a) l'usage, le fonctionnement, la réparation ou l'entretien inapproprié de ce produit ou (b) tout usage ou fonctionnement non conforme aux instructions et avertissements énoncés dans le présent manuel.

CONSERVES CE MANUEL D'UTILISATION POUR RÉFÉRENCE ULTÉRIEURE.

CONSIGNES DE SÉCURITÉ GÉNÉRALES

AVERTISSEMENT: En utilisant des outils électriques, observez toujours toutes les consignes de sécurité de base pour prévenir les risques d'électrocution pouvant occasionner des blessures corporelles et des accidents mortels.

Zone de travail

1. Gardez la zone de travail propre. Le désordre et la présence d'objets encombrants augmentent les risques de blessure.
2. Tenez les enfants et toutes personnes non indispensables à l'écart de la zone de travail et des outils et câbles de rallonge.
3. Assurez-vous toujours que l'endroit où vous travaillez est bien aéré. N'utilisez JAMAIS cet outil à proximité de liquides ou de gaz inflammables. Le moteur de cet outil produit normalement des étincelles, lesquelles peuvent, au contact de vapeurs, déclencher un incendie.

Sécurité et Électricité

4. N'exposez JAMAIS les outils électriques à la pluie. Ne faites JAMAIS fonctionner des outils électriques dans des endroits humides ou mouillés. Gardez la zone de travail parfaitement éclairée pour bénéficier d'une visibilité maximale. Ne laissez JAMAIS de l'eau s'infiltrer dans l'outil électrique, car cela augmente les risques d'électrocution.
5. Prévenez les chocs électriques. Évitez tout contact du corps avec les surfaces mises à la terre, telles que tuyaux, radiateurs et réfrigérateurs.
6. Ne manipulez pas le fil de façon inappropriée. Ne portez pas cet outil par son fil et ne le débranchez pas en tirant ce dernier. Tenez le fil loin des sources de chaleur, de l'huile et des rebords tranchants.
7. Lorsque vous utilisez l'outil à l'extérieur, n'employez que des rallonges conçues pour un usage extérieur et marquées en tant que tel. Reportez-vous à la section »Rallonge«.

Sécurité personnelle

8. Portez des vêtements adaptés. Ne portez JAMAIS des vêtements amples, ni des bijoux ou autres objets pouvant se coincer dans les pièces mobiles. Utilisez des gants en caoutchouc et des chaussures antidérapantes lorsque vous travaillez à l'extérieur. Si vous avez des cheveux longs, couvrez-les pour éviter qu'ils ne soient pris dans les pièces mobiles.
9. Portez toujours des lunettes de sécurité ou un autre équipement de protection oculaire, ainsi qu'un masque antipoussière, lorsque vous utilisez cet outil.

10. Évitez l'emploi de cet outil dans des postures exagérées. Placez-vous de manière à maintenir en tout temps une bonne stabilité.
11. Après avoir installé l'accessoire MBX®, enlevez la clé Allen. Assurez-vous toujours que la clé Allen est retirée avant de mettre l'outil en marche.
12. Évitez de mettre l'outil en marche par inadvertance. Si vous devez porter l'outil pendant qu'il est branché, ne placez JAMAIS le doigt sur l'interrupteur »marche-arrêt«. Assurez-vous que l'interrupteur est à la position »d'arrêt« lorsque vous branchez l'outil.
13. Soyez vigilant et travaillez avec prudence et bon sens. N'utilisez jamais cet outil ou tout autre outil si vous êtes fatigué.

Emploi et entretien de l'outil

14. Lorsque les outils ne sont pas utilisés, entreposez-les dans un endroit sec et sûr et hors de la portée des enfants et des personnes non autorisées.
15. Ne faites JAMAIS fonctionner cet outil à des vitesses ou à des pressions excessives. Pour offrir l'efficacité et la sécurité escomptées, cet outil ne doit fonctionner qu'aux régimes prescrits.
16. N'employez cet outil qu'avec des accessoires MBX®; choisissez l'accessoire MBX® adapté au travail à effectuer.
17. Branchez toujours l'outil à une source d'alimentation de tension nominale. Une tension instable peut endommager l'outil ou causer des blessures.
18. Utilisez un étau ou un autre dispositif de serrage pour immobiliser l'objet sur lequel vous voulez travailler. Servez-vous toujours des deux mains en employant l'outil.
19. Entretenez les outils adéquatement. Gardez les outils et les accessoires propres et bien aiguisés pour un rendement efficace et sécuritaire. Suivez les instructions fournies pour le graissage et le remplacement des accessoires. Inspectez les fils électriques et remplacez-les s'ils sont endommagés. Gardez la poignée verticale et le boîtier de l'outil secs, propres et libres de toute huile ou graisse. Périodiquement, nettoyez la grille d'aération à l'aide d'un pistolet pneumatique.
20. Débranchez les outils lorsqu'ils ne sont pas utilisés, avant l'entretien ou lors du changement d'accessoires.
21. Avant chaque utilisation, vérifiez la présence de pièces endommagées ou défectueuses, de pièces mobiles désalignées ou grippées, d'anomalies de fixation ou de toute autre condition pouvant nuire au bon fonctionnement de l'outil. N'utilisez JAMAIS l'outil s'il est endommagé ou désaligné de quelque manière que ce soit. Tout dispositif de protection, pièce ou interrupteur endommagé doit être réparé ou remplacé par un technicien agréé, sauf indication contraire dans ce manuel. N'utilisez JAMAIS cet outil si l'interrupteur marche-arrêt est défectueux.

Service après-vente

22. Tous les travaux de service après-vente doivent être effectués exclusivement par des techniciens qualifiés chez le distributeur qui vous a vendu l'outil. Faire effectuer des travaux d'entretien ou de réparation par des personnes non qualifiées peut occasionner des blessures pour l'utilisateur et endommager l'outil.
23. N'utilisez que des pièces de rechange identiques. L'emploi de pièces non approuvées ou l'observation des instructions d'entretien peut causer un choc électrique ou d'autres blessures et entraîne l'annulation des garanties.

AVERTISSEMENT:

La poussière produite par le décapage de certains matériaux peut contenir des substances chimiques connues pour étant une cause de cancer, d'anomalies congénitales ou d'autres déficiences reproductives.

Voici des exemples de ces substances chimiques:

- * Plomb provenant de peintures à base de plomb,
- * Silice cristalline provenant de briques, du ciment et d'autres matériaux de maçonnerie et
- * Arsenic et chrome provenant de bois d'oeuvre traité avec des produits chimiques.

Pour réduire votre exposition à ces substances chimiques, assurez-vous toujours:

- * de travailler dans un endroit bien aéré; et
- * de porter un équipement de protection homologué, y compris des masques antipoussières spécialement conçus pour filtrer les particules microscopiques, des gants, des lunettes de sécurité et toute autre tenue de protection personnelle adéquate.



CONSIGNES DE SÉCURITÉ PARTICULIÈRES

1. Cet outil (MBX® Electric) ne doit être utilisé qu'avec la Vinyl Zapper® (ou avec brosses MBX® 11 & 23 mm). Il n'est pas conçu pour recevoir d'autres accessoires conventionnels. Le fait de tenter d'installer de force des accessoires inadaptés peut entraîner des blessures ou des accidents.
2. Pour utiliser l'outil, servez-vous des deux mains, l'une tenant la poignée verticale et l'autre le boîtier de l'outil.
3. Tenez les mains à l'écart de la Vinyl Zapper® lorsque celle-ci est en mouvement.
4. N'employez la Vinyl Zapper® que pour les usages spécifiés, tels que l'enlèvement d'adhésifs, de rubans à double face et de décalcomanies en vinyle.
5. N'appliquez JAMAIS la décolluse de Vinyl Zapper® sur des objets souples, ni sur des personnes ou des animaux.
6. Ne maintenez JAMAIS la Vinyl Zapper® sur un seul endroit durant l'utilisation.
7. N'appliquez JAMAIS une pression excessive sur l'outil lorsque vous décollez des surfaces vitrées, sinon la vitre peut se briser et causer des blessures.
8. La surface peut devenir très chaude durant le décollage. Ne touchez jamais la surface immédiatement après l'utilisation.

IMPORTANT: COMMENCER À PARTIR DU REBORD EN ALLANT VERS LE VINYLE.

SCHEMA DESCRIPTIF

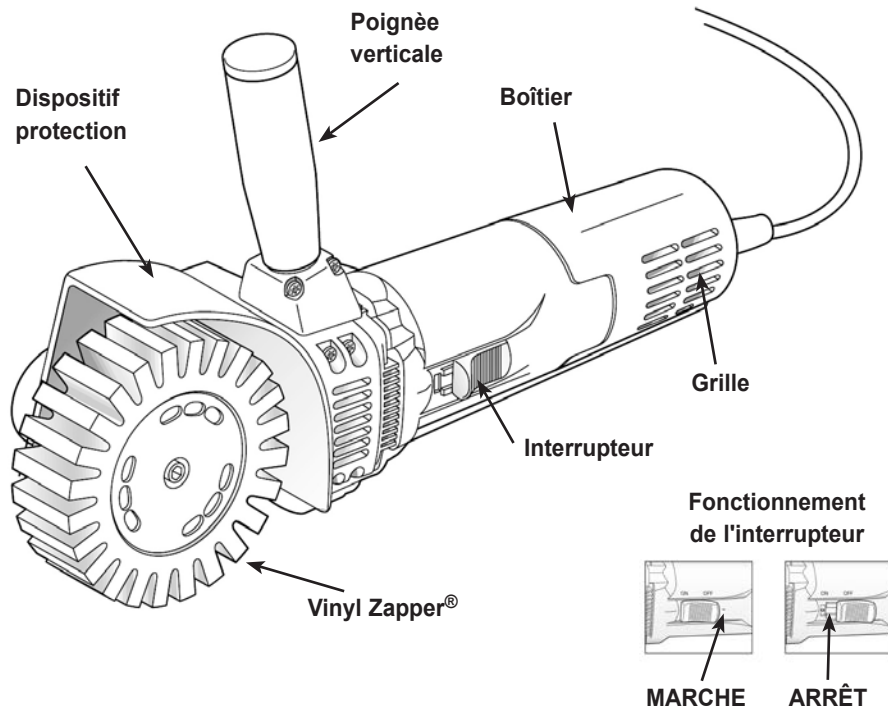

Structure à double Isolation

L'outil MBX® Electric est doté d'une structure à double isolation. Cette structure intégrale est constituée de deux couches séparées ou d'une épaisseur double de matériau isolant disposé entre l'utilisateur et les systèmes électriques de l'outil. Compte tenu de ce dispositif isolant, l'outil MBX® Electric doit être raccordé à un fil électrique ou à une prise mise à la terre. Voilà pourquoi il est muni d'une fiche à deux broches, ce qui permet de le raccorder à des rallonges sans mise à la terre. Toutefois, la présence d'un tel dispositif de protection ne dispense pas l'utilisateur des précautions de sécurité d'usage. Le système d'isolation est conçu pour accroître la protection contre les blessures qui pourraient être occasionnées en cas de défaillance des isolants internes de l'outil.

Fonctionnement de l'Interrupteur

Avant de brancher l'outil, vérifiez toujours si l'interrupteur fonctionne bien et s'il retourne à la position »d'arrêt« lorsqu'on appuie sur sa partie arrière. Pour mettre l'outil en marche, appuyez sur la partie arrière de l'interrupteur et poussez celui-ci vers l'avant. Ensuite, appuyez sur la partie avant de l'interrupteur pour le bloquer. Pour mettre l'outil hors tension, appuyez sur la partie arrière de l'interrupteur. Celui-ci retourne alors vers l'arrière à la position »d'arrêt«. Avant de brancher l'outil, assurez-vous toujours que l'interrupteur n'est pas verrouillé à la position de »marche«.

Rallonge

Les outils à double isolation sont munis d'un cordon d'alimentation à deux fils et peuvent être utilisés avec des rallonges à deux ou trois fils. N'employez que des rallonges gainées rondes. Les rallonges employées à l'extérieur doivent être adaptées à un tel usage. Toute rallonge homologuée pour usage extérieur peut également être employée à l'intérieur. Pour offrir la sécurité voulue et prévenir la perte de puissance et la surchauffe, la rallonge doit avoir le calibre de fil adéquat conformément à la norme AWG. Lorsqu'on utilise plusieurs rallonges à la fois, il faut s'assurer que chacune d'elles a le calibre de fil minimal. Pour déterminer le calibre de fil minimal requis, reportez-vous au tableau ci-dessous. Avant d'utiliser la rallonge, vérifiez si elle contient des fils détachés ou dénudés, si sa gaine isolante est endommagée et si ses raccords sont défectueux. Au besoin, éparez ou remplacez la rallonge.

Calibre de fil minimal de Rallonge

Longueur de rallonge (pieds)	25	50	100	150	200
Calibre de fil (AWG)	18	18	16	14	12

OPERATION

AVERTISSEMENT: Débranchez toujours l'outil avant la pose ou la dépose d'accessoires. N'utilisez que des accessoires MBX®. L'emploi d'autres accessoires peut être dangereux.

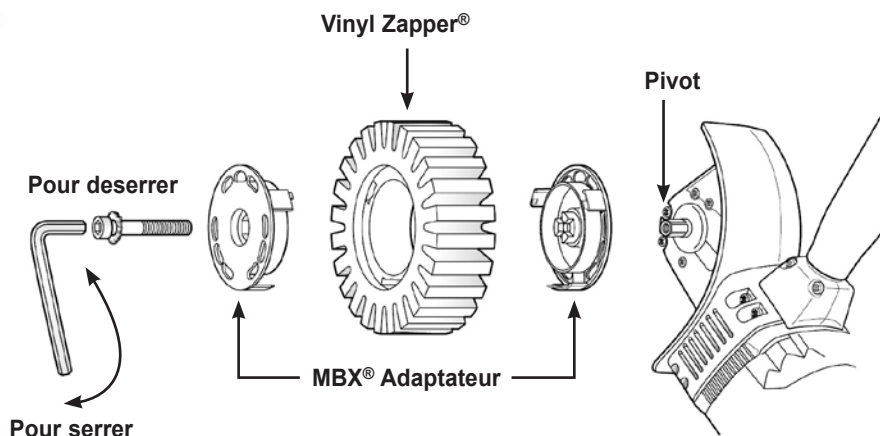

1. Positionnez bien la poignée verticale sur l'outil et vissez-la.
2. Assemblez la Vinyl Zapper® à l'outil en utilisant l'adaptateur MBX® approprié et la vis. Lors de cette opération, débranchez TOUJOUR l'outil de la source d'alimentation. Après l'assemblage de la Vinyl Zapper®, rangez la clé à six pans dans un endroit sûr en vue de la prochaine utilisation.
3. Mettez l'outil en marche en actionnant l'interrupteur. (Voir les instructions dans la section «Fonctionnement de l'Interrupteur» ci-dessus.
4. Au besoin, faites un essai avant l'utilisation réelle de la Vinyl Zapper® pour vous assurer qu'elle est adaptée à la surface de travail.
5. Appliquez l'outil sur la surface de travail en utilisant la pression adéquate.
6. Déplacez l'outil sur la surface plane de droite à gauche et inversement, de façon continue et à la vitesse appropriée. N'immobilisez pas la Vinyl Zapper® sur un seul endroit pendant qu'elle tourne.
7. Une fois le travail terminé, rangez l'outil après avoir nettoyé la Vinyl Zapper® en vue Mouvement efficace.

Mouvement efficace

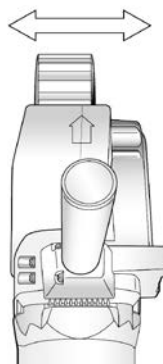

AVERTISSEMENT: Afin de réduire les risques de blessure, portez toujours des lunettes de sécurité ou des lunettes munies d'écrans latéraux de protection, des gants et un masque antipoussière. Observez strictement les «Consignes de sécurité» énoncées dans ce manuel.

MODE D'EMPLOI

Fonctionnement synchrone/invers

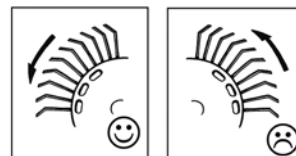

L' exercice d'une pression trop forte diminue la durée de vie de l'outil

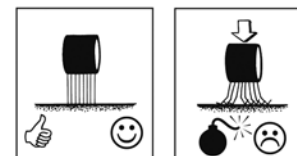

Veillez ce que la position de travail soit correcte

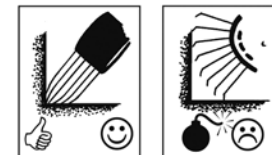
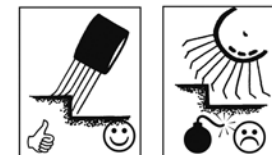
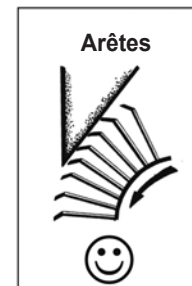
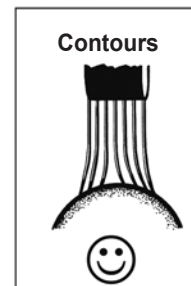
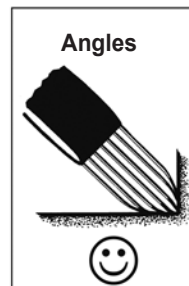
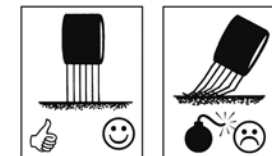

Phases de travail MBX®

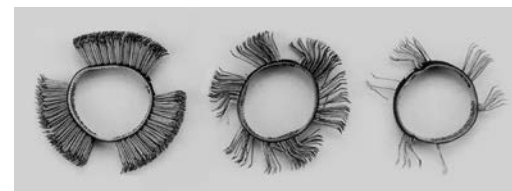

Phase 1

Phase 2

Phase 3

Usure

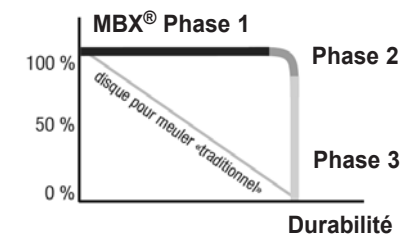

Phase 1: La bande de brossage fonctionne de manière optimale: même une faible pression appliquée sur la bande de brossage enlève une très grande quantité de matériau. Les pointes des poils sont affûtées et droites. Elles ne cassent pas.

Phase 2: Les pointes, qui étaient affûtées à l'origine, sont émoussées. Il faut appuyer plus fortement sur la bande de brossage pour compenser l'effet réduit des pointes qui s'émoussent lentement. Ces dernières se tordent alors vers l'arrière et quelques pointes tombent. La bande de brossage est usée et doit être remplacée.

Phase 3: Si la bande de brossage n'est pas remplacée en phase 2, elle se présentera en phase 3 en peu de temps comme représenté sur la figure Phase 3.

Explication: Un disque de ponçage traditionnel s'use selon une courbe constante (voir schéma). Le taux d'usure et la durée de vie restante se laissent évaluer clairement. Quant à la bande de brossage, elle travaille au contraire en phase 1 pendant une longue période sans trace d'usure visible. Le passage en phase 2 et en phase 3 ensuite est très rapide et est à considérer comme un phénomène normal.

Tip: Si le rendement de la bande de brossage diminue, contrôlez le taux d'usure des pointes des poils. Si la bande de brossage est entrée en phase 2, remplacez-la. L'exercice d'une pression plus forte sur la bande de brossage est à considérer comme une utilisation incorrecte qui réduit la durée de vie de la bande de brossage en phase 1. Vous pouvez prolonger la durée de vie de la bande de brossage en phase 1 en affûtant les pointes de la brosse comme décrit ci-après.

MBX® BANDES DE BROSSAGE

MBX® Bandes, coudées

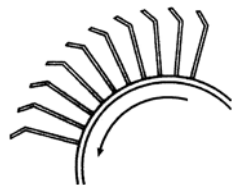

MBX® Bandes, droites

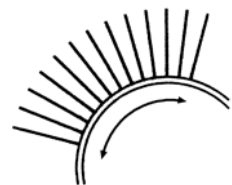

Vinyl Zapper®

N'appliquez jamais la gomme trop longtemps au même endroit pour enlever le matériau. La surface pourrait être endommagée suite à l'accumulation de chaleur.



Ré-affûtage des bandes de brossage

Après utilisation prolongée de la Bande MBX®, les pointes s'arrondissent et le rendement diminue. Le ré-affûtage des pointes permet de rétablir le rendement d'origine de la Bande MBX®.

Bandes de brossage, coudées:

Réaffûter les Bandes MBX® dans le sens opposé au sens de marche. Faire tourner la bande de brossage sur une meule qui ne tourne pas pendant 15 à 30 secondes en exerçant une légère pression. Remonter ensuite la Bande MBX® dans le sens de travail correct.

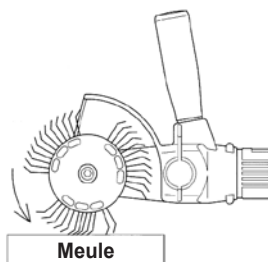

Bandes de brossage droites:

Ne pas réaffûter les bandes de brossage. Il n'est pas possible de réaffûter ces pointes. Elles doivent être remplacées.

Consignes Particulières



La Vinyl Zapper® actionne un mouvement »d'éplucher« vs. les techniques de »effacer«

IMPORTANTE: SUIVEZ CES INSTRUCTIONS!

Commencer à partir du rebord en allant vers le vinyle.
NE PAS démarrer l'outil sur une surface solide!

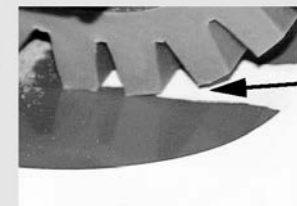
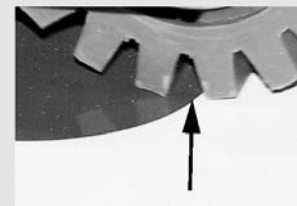

Déplacer la Vinyl Zapper® latéralement en restant près du rebord décollé



Ne pas déplacer l'outil d'avant en l'arrière sur la surface solide

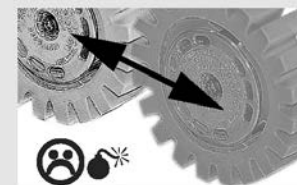

NE PAS INCLINER!



Adhésifs nouveaux: Éliminez le vinyle avec la décolleuse d'abord, enlevez ensuite tout adhésif restant avec du dissolvant approprié. Travaillez avec une »main légère«; n'appuyez pas sur la Vinyl Zapper®!

ENTRETIEN

AVERTISSEMENT: Afin de réduire les risques de blessure, portez toujours des lunettes de sécurité ou des lunettes munies d'écrans latéraux de protection, des gants et un masque antipoussière. Observez strictement les »Consignes de Sécurité« énoncées dans ce manuel.

Nettoyage

Après chaque utilisation, nettoyez à l'air comprimé le boîtier du moteur et, en particulier la grille d'aération, pour éliminer poussière et autres particules. Ce nettoyage doit être effectué régulièrement pour prévenir l'accumulation de poussières et de particules sur les surfaces intérieures, qui réduira le pouvoir refroidissant du moteur.

Remplacement du balai de Charbon

1. Déposez le couvercle arrière du boîtier du moteur en retirant sa vis de retenue.
2. Dégagez la prise de la borne Faston de la languette de porte-balai.
3. À l'aide d'une paire de pinces ou d'un outil similaire, soulevez le haut du ressort de balai, en poussant la face supérieure du balai de charbon.
4. Enlevez le balai de charbon usé du porte-balai et remplacez-le par un nouveau.
5. Insérez la prise dans la languette de porte-balai.
6. Assurez-vous que les deux balais de charbon sont adéquatement comprimés par leurs ressorts respectifs et que les prises sont insérées dans les languettes.
7. Remettez le couvercle arrière du boîtier en place et fixez-le à l'aide de la vis appropriée.

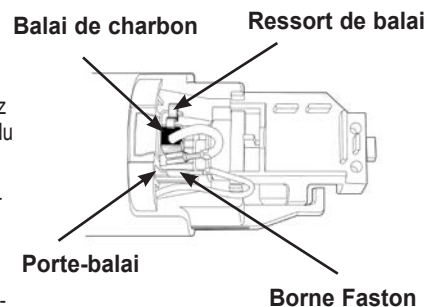

AVERTISSEMENT: Les deux balais de charbon doivent être remplacés en même temps.

Lubrification

L'outil électrique MBX® doit être régulièrement lubrifié, une fois tous les six à douze mois, selon la fréquence d'utilisation. Un usage intensif en production ou dans des tâches lourdes peut nécessiter une lubrification plus fréquente. La lubrification de cet outil ne doit être effectuée que par des spécialistes en réparation et en entretien d'outils électriques.

SPÉCIFICATIONS/FICHE TECHNIQUE

Modell: MBX® Electric 230 V | 50 Hz

Modell: MBX® Electric 230 V | 60 Hz

Modell: MBX® Electric 120 V | 60 Hz

Vitesse de rotation (à vide): 3200 min⁻¹ | Poids net: 2.2 kg | Couleur: Orange

SYMBOLE

Double isolation Volts decourant alternatif Ampères tr./min à vide

Muchas gracias por haber comprado el sistema MBX® Electric. Por favor lee este Manual de Intrucciones enteramente y sigu las reglas de seguridad para su propia protección. Para operar la herramienta con seguridad y eficaz, tiene que leer y seguir las instrucciones de operación y seguridad completamente.

MONTI - Werkzeuge GmbH, como fabricante de este producto, no acepta alguna responsabilidad para cualquier daño directo o por consecuencia causad por: (a) uso, operación, mantenimiento o servicio incorrecto de este producto; o (b) cualquier uso u operación que no sea en acuerdo con las instrucciones y avisos e continuación de este Manual del Operador.

GUARDAR ESTAS INSTRUCCIONES PARA REFERENCIA FUTURA.

ADVERTENCIA

ADVERTENCIA: Usando herramientas eléctricas sigue siempre las reglas de seguridad basicas para reducir los riesgos de lesión o perdida de vida, e impedir descargas eléctricas y otras lesiones personales.

Area de trabajo

1. Mantenga el área de trabajo limpio. Las mesas de trabajo y áreas desordenadas propician los accidentes.
2. Mantenga a las personas no autorizadas alejadas del área de trabajo, de las herramientas y de los cablese.
3. Opere la herramienta siempre en un área bien ventilado. Nunca opere las herramientas eléctricas en ambientes explosivos, tales como los ambientes con líquidos o gases. El motor produce chispas que pueden inflamar el polvo o los gases.

Seguridad electrica

4. Nunca esponga las herramientas eléctricas a condiciones de lluvia o humedad. El agua que puede entrar en una herramienta eléctrica aumentará el riesgo de choque eléctrico. Mantiene el área de trabajo iluminado para visibilidad máxima.
5. Existe un riesgo de choque eléctrico mayor si su cuerpo está expuesto a superficies conectadas a tierra, como tuberías, radiadores, cocinas y refrigeradores.
6. No maltrate el cable. Nunca use el cable para transportar las herramientas ni para sacar el enchufe de la toma eléctrica. Mantenga el cable lejos de calefacción petróleo, bordes afilados o cualquier parte móvil.
7. Al operar una herramienta eléctrica a la intemperie, use un cordón de extensión para la intemperie, y así marcado. Lea también el capítulo "Cordón de extensión".

Seguridad personal

8. Utilice ropa adecuada. Use nunca ropa suelta, joyas u otra ropa que pueda enrollarse en piezas móviles. Mantenga el cabello largo, ropa y guantes alejados de las partes móviles.
9. Siempre use protección para los ojos, una máscara contra el polvo y zapatos de seguridad antideslizantes trabajando con la herramienta.

10. No se esfuerce al trabajar con la herramienta, mantenga el control y el balance en todo momento.
11. Saque las llaves de ajuste después de instalar los accesorios MBX® y compruebelo siempre antes de encender la herramienta.
12. Evite los arranques accidentales. Verifique que el interruptor esté apagado antes de enchufar la herramienta. No transporte la herramienta por el gatillo ni enchufela con el interruptor encendido.
13. Esté en alerta. Revise su trabajo y use el sentido común. No opere sus herramientas cuando esté cansado.

Uso y mantenimiento de la herramienta

14. Almacene las herramientas en condiciones secas y fuera del alcance de los niños y otras personas no autorizadas.
15. Nunca fuerce la herramienta de operar con una velocidad o presión excesiva. La herramienta realiza el trabajo de manera más eficaz y segura, si la opera solamente a la velocidad y presión apropiada.
16. Utilice esta herramienta solamente con los accesorios MBX® y elija los accesorios MBX® correctos que corresponden al trabajo.
17. Utilice la herramienta siempre con los voltajes adecuados. Voltajes inestables pueden dañar la herramienta y causar lesiones graves.
18. Utilice abrazaderas u otra manera práctica para sujetar y apoyar el material en una plataforma estable. Utilice siempre sus dos manos para trabajar con la herramienta.
19. Mantenga las herramientas en buenas condiciones. Las herramientas cortadoras deben mantenerse afiladas y limpias. Esto reduce el riesgo de que la herramienta se atasque y facilita el control de la misma. No utilice una herramienta dañada.
20. Desconecte el enchufe de la fuente de energía antes de realizar cualquier ajuste, cambiar los accesorios o almacenar la herramienta.
21. Verifique que las partes en movimiento estén alineadas y no estén atascadas. También debe verificarse que las partes no estén rotas o tengan cualquier otra condición que pueda afectar el funcionamiento de la herramienta. Si está dañada, se debe contactar un centro de reparación autorizado antes de utilizar la herramienta. Si el gatillo no enciende o apaga la herramienta, no utilice la herramienta. Una herramienta que no se puede controlar con el gatillo es peligrosa y debe ser reparada.

Servicio

22. Todo el servicio de mantenimiento debe ser realizado solamente por personal técnico debidamente capacitado. El servicio o mantenimiento realizado por personal no calificado aumenta el riesgo de lesiones para el usuario.
23. Cuando realice el servicio de mantenimiento, utilice solamente repuestos idénticos. El uso de partes no autorizadas o el incumplimiento de las instrucciones de mantenimiento excluye la garantía y aumenta el riesgo de descarga eléctrica o lesiones.

ADVERTENCIA:

Las partículas de polvo resultantes del cepillado contienen sustancias químicas que se sabe que ocasionan cáncer, defectos congénitos u otros daños al aparato reproductivo.

Algunos ejemplos de tales sustancias químicas son:

- * trabaje en un área bien ventilado y,
- * utilice equipo de seguridad OSHA aprobada como mascarás contra el polvo que hayan sido específicamente diseñadas para filtrar partículas microscópicas, guantes, gafas de seguridad y otra ropa adecuada para protección personal.



REGLAS ESPECIFICAS DE SEGURIDAD – VINYL ZAPPER®

1. Utilice esta herramienta (MBX® Electric) solamente con el Vinyl Zapper® (o con cepillos MBX® 11 & 23 mm). Otros accesorios convencionales no se dejan adaptar.
2. Al realizar una operación tome la herramienta por las dos superficies, el mango vertical y la superficie aislada de agarre.
3. Mantenga las manos alejadas de todos los bordes cortadores y partes en movimiento como el borrador.
4. Utilice la herramienta con el Vinyl Zapper® solamente para las aplicaciones correctas, como remover vinilios, adhesivos y pegamento.
5. NUNCA aplique el Vinyl Zapper® contra objetos blandos, personas o animales.
6. NUNCA mantenga el Vinyl Zapper® en el mismo punto al usarlo.
7. NUNCA aplique presión excesiva en la herramienta trabajando en vidrio, porque demasiada presión puede romper el vidrio y resultar en lesiones.

IMPORTANTE: EMPIECE DEL BORDE HACIA EL VINILIO.

DESCRIPCION FUNCIONAL

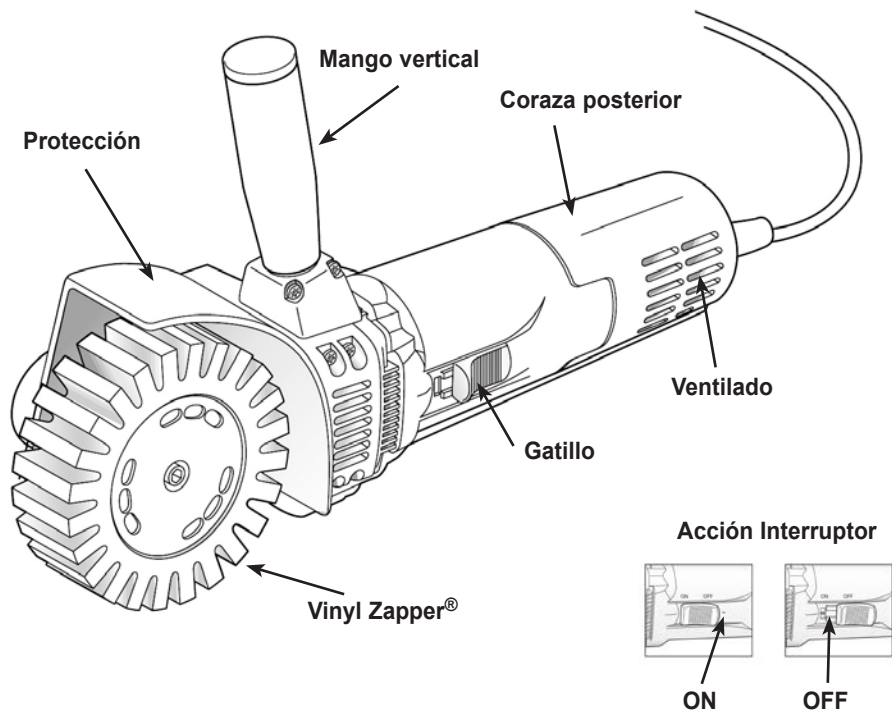

Doble aislamiento

MBX® Electric dispone de una estructura con doble aislamiento. Herramientas con doble aislamiento son construidas con dos capas separadas de aislamiento eléctrico o con un aislamiento de doble grosor entre operador y el sistema eléctrico de la herramienta. MBX® Electric construida con este aislamiento no requiere conectarse „a tierra“. Como resultado, esta herramienta viene equipada con enchufe de dos clavijas que permite usar extensiones eléctricas sin conexión de puesta a tierra. Doble aislamiento no sustituye las reglas generales de seguridad. El sistema de aislamiento es una precaución adicional contra lesiones graves resultando de un fallo eléctrico en el interior de la herramienta.

Accion interruptor

Antes de enchufar la herramienta controle que el gatillo actue bien y enciende o apage la herramienta. Para encender la herramienta presione el gatillo en la parte posterior y empuje el gatillo para adelante. Para apagar la herramienta presione el gatillo en la parte posterior y empuje el gatillo para atrás. Antes de enchufar la herramienta el gatillo tiene que estar en posición apagada.

Extensiones electricas

Las herramientas con doble aislamiento y clavijas de dos patas pueden utilizarse indistintamente con extensiones de dos a tres cables. Solamente extensiones eléctricas perfiladas deben ser usadas y si está usando un cable de extensión en sitios al aire libre, asegúrese que puede ser usado al aire libre. Cada cable de extensión para uso al aire libre puede ser usado al interior. Un cable de extensión tiene que tener un calibre mínimo para cumplir las normas de seguridad y evitar la pérdida de corriente más siendo resistente al calor. Cuando use mas de una extensión para lograr el largo deseado, asegúrese que cada una tenga al menos, el tamaño mínimo de cable requerido. Para determinar el calibre mínimo recomendado fíjense en la tabla siguiente. Asegúrese que su cable de extensión está correctamente cableado y en buenas condiciones eléctricas. Cambie siempre una extensión dañada o hágala reparar por una persona calificada antes de volver a usarla.

Chart for Minimum Wire Size of extension Cord

Largo de cable (feet)	25	50	100	150	200
Calibre (AWG)	18	18	16	14	12

OPERACION

ADVERTENCIA: Desconecte la herramienta antes de cambiar algún accesorio o de hacerle algún ajuste. Utilice solamente accesorios MBX®.

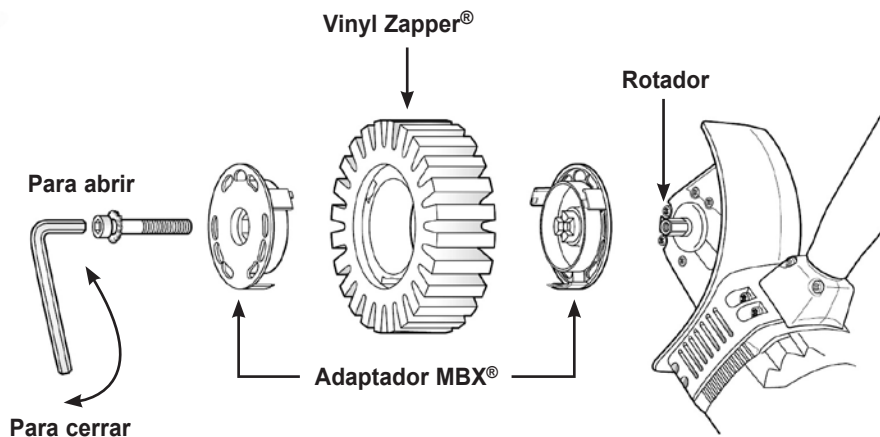

1. Atornille siempre el mango vertical en la herramienta..
2. Adapte el Vinyl Zapper® correctamente en la herramienta con el Adaptador MBX® y la tuerca. Antes de adaptar el Vinyl Zapper® desconecte SIEMPRE el enchufe de la fuente de energía. Después de haber adaptado el Vinyl Zapper® tenga precaución de que la llave de ajuste está almacenada en un lugar seguro.
3. Utilice el interruptor para comenzar el trabajo con la herramienta. Para instrucciones lea el capítulo "Acción interruptor".
4. Si es necesario haga una prueba de operación con el Vinyl Zapper® antes de empezar el trabajo en la superficie y asegúrese de que la aplicación en la superficie es la correcta.
5. Trabaje con la herramienta en la superficie sin presión.
6. Mueva la herramienta variando de izquierda a derecha en continuación con una velocidad adecuada sin estar mucho tiempo en una sola posición.
7. Al no usar el Vinyl Zapper® almacenele como a la herramienta, en un lugar seco y limpio para el siguiente uso.

Dirección eficaz

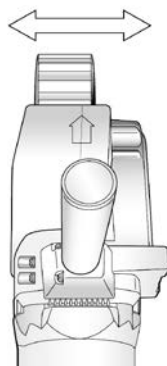

ADVERTENCIA: Para reducir el riesgo de lesiones, use siempre lentes de seguridad o anteojos con protectores laterales.

INSTRUCCIONES DE FUNCIONAMIENTO

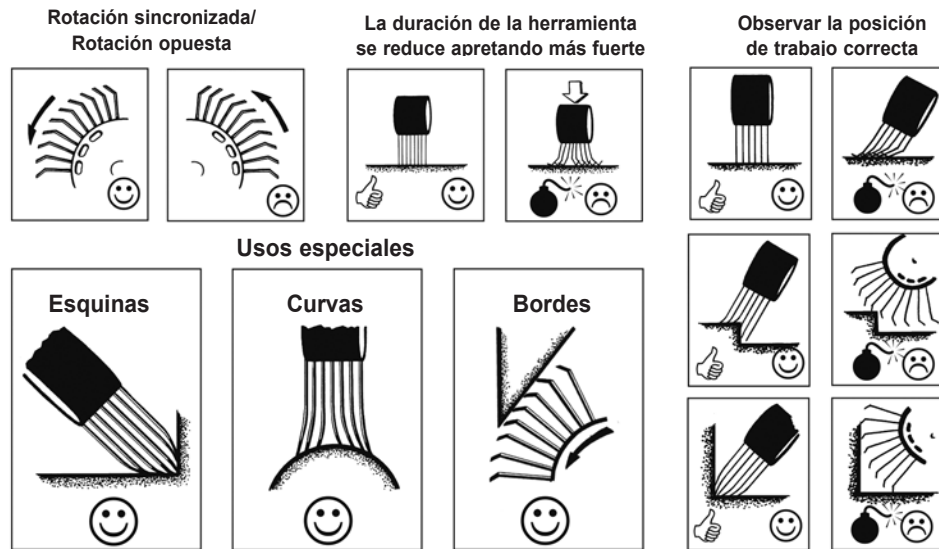

Fases de trabajo

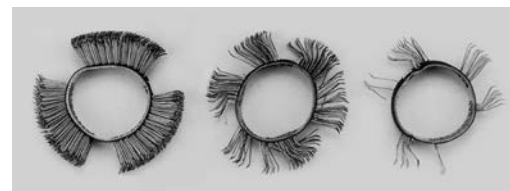

1ª fase 3ª fase 3ª fase

Desgaste

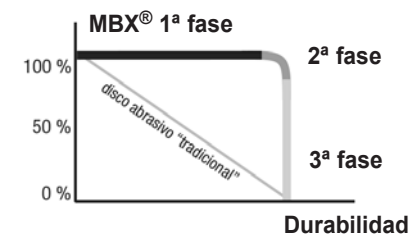

1ª fase: La correa trabaja con un grado de eficacia óptima: incluso con poca presión ejercida sobre la correa de púas se elimina mucho material mecanizando. Las puntas de las púas están afiladas y rectas. No se rompen.

2ª fase: Las puntas originalmente afiladas de las púas se han desgastado. La presión ejercida sobre la correa va en aumento para compensar la menor eficacia de las puntas que se están desgastando lentamente. Ello da lugar a que las púas se doblen hacia atrás y que se caigan algunas de ellas. La correa de púas está desgastada y debe sustituirse.

3ª fase: De no cambiarse la correa de púas en la 2ª fase, la condición de la misma alcanzada en la 3ª fase al cabo de poco tiempo es la indicada en la figura.

Explicación: Una muela abrasiva tradicional se desgasta siguiendo su consumo una curva constante (ver diagrama). El alcance del consumo y la duración residual pueden calcularse con precisión. A diferencia de ello, la correa de púas trabaja sin desgaste visible durante mucho tiempo en el transcurso de la 1ª fase, produciéndose la transición a la 2ª y 3ª fases de repente, algo que puede considerarse normal.

Nuestro: Al disminuir la eficacia de la correa de púas, comprobar si las puntas de estas últimas están desgastadas. Al entrar consejo: en la 2ª fase, sustituir la correa de púas. No conviene aumentar la presión sobre la correa, por reducirse la duración de la misma en la 1ª fase. Vd. puede prolongar la duración de la correa de púas en la 1ª fase reafilando las puntas según las informaciones abajo indicadas.

ANILLOS DE PÚAS MBX®

Anillos de Púas MBX®, acodados

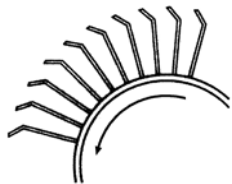

Anillos de Púas MBX®, rectos

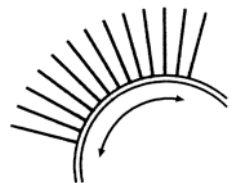

Vinyl Zapper®

El Vinyl Zapper® es capaz de eliminar tiras adhesivas, pegatinas, cintas adhesivas y pegamento adhesivo de superficies metálicas. Al utilizar el borrador nunca dejarlo permanecer durante tiempo prolongado en un determinado punto. Ello podría dar lugar a daños causados a la superficie por el calor excesivo aplicado sobre la misma.

Reafilamiento de los Anillos de Púas MBX®

Después de utilizar los anillos de púas MBX® durante un prolongado tiempo, las puntas de los cepillos se van redondeando, por lo que queda reducido su rendimiento. Reafilando las puntas de los cepillos puede recobrase la eficacia original de las correas MBX®.

Correas de cepillos acodados:

Reafilan los anillos de púas MBX® en sentido contrario al de la marcha. Hacer girar las correas de cepillos durante 15 a 30 segundos presionándolas ligeramente sobre una piedra de afilar que no esté dando vueltas. A continuación volver a montar los anillos de púas MBX® en la dirección de trabajo correcta.

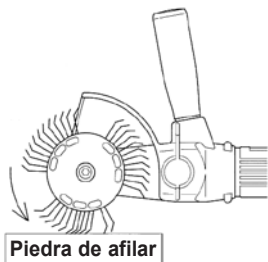

Piedra de afilar

Correas de cepillos rectos:

No reafilan los anillos de púas MBX® finas. Estas puntas de cepillos no pueden reafilarse. Deben sustituirse.

Instrucciones especiales para el Vinyl Zapper®



El Vinyl Zapper® funciona con un “movimiento de pelar” contra técnicas de “borrar”

IMPORTANTE: SIGA ESTAS INSTRUCCIONES!

Empiece del borde hacia el vinilo; trabaje del borde hacia adentro
NO EMPIECE en la superficie fija!

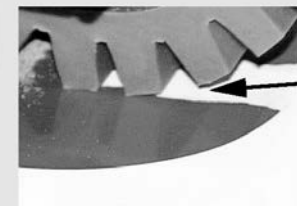
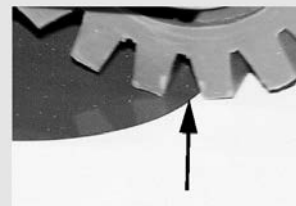

Mueva el Vinyl Zapper® de un lado a otro, estando cerca al borde pelado

NO mueva para adelante y atrás travieso la superficie fija

NO INCLINE!

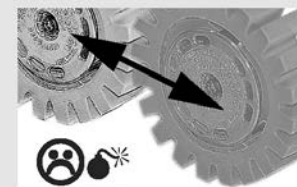
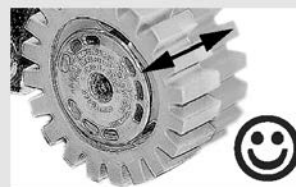

Pegamentos nuevos: Remover el vinilo con el borrador primero, después remueva el adhesivo restante con un solvente conveniente. Trabaje con una “mano ligera”; no aplique presión sobre el Vinyl Zapper®!

MANTENIMIENTO

ADVERTENCIA: Para reducir el riesgo de lesiones, desconecte siempre la herramienta antes de darla cualquier mantenimiento.

Limpieza

Después de cada uso limpie la herramienta del polvo y suciedad, especialmente en las ventilas, usando aire de compresión. Polvo y suciedad en el interior de la herramienta pueden reducir el efecto de refrigeración del motor.

Cambio de carbones

1. Destornille la tuerca de la coraza posterior y tire la coraza posterior del cuerpo del motor.
2. Saque el receptor de la terminal sujeta del soporte carbon.
3. Levante la parte superior del anillo carbon tirando de la parte superior del carbon usando unas tenazas.
4. Saque los carbones usados e instale los nuevos.
5. Instale el receptor sujeta el soporte carbon.
6. Antes de cerrar la coraza examine si todo removido esta en su posición anterior.
7. Atornille la coraza posterior con la tuerca adecuada.

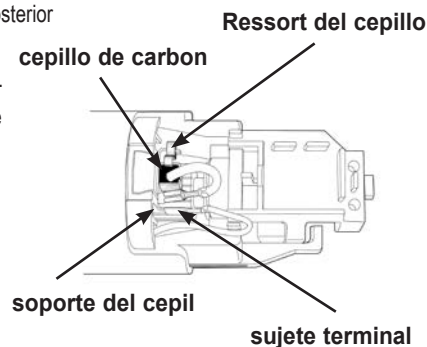

ADVERTENCIA: Los dos carbones tienen que ser reemplazados a la vez.

Lubricacion

MBX® Electric debe ser lubricado regularmente cada seis meses dependiendo del uso.

Herramienta usada constantemente en línea de producción o trabajos „heavy-duty“ necesita lubricación mas frecuente. Esta lubricación debe ser hecha por personas y servicios autorizadas.

ESPECIFICACIONES

Modell: MBX® Electric 230 V | 50 Hz

Modell: MBX® Electric 230 V | 60 Hz

Modell: MBX® Electric 120 V | 60 Hz

Revoluciones: 3200 min⁻¹ | Peso Neto: 2.2 kg | Color Anillo: Naranja

SYMBOLE

Doble aislamiento Voltajes corriente alternativa Amperajes Número de revoluciones por minuto (rpm)

Hartelijk dank voor uw aankoop van het elektrische werktuig MBX® Electric voor de MBX® vinylstripper. Gelieve deze gebruikshandleiding volledig te lezen en alle richtlijnen inzake veiligheid nauwgezet na te leven; ze garanderen immers uw veiligheid. Voor een veilige en doeltreffende werking van dit werktuig dient u de gebruiks- en veiligheidsaanwijzingen volledig te lezen en na te leven.

MONTI - Werkzeuge GmbH, fabrikant van dit product, kan geenszins aansprakelijk gesteld worden voor directe of indirecte schade veroorzaakt door: (a) verkeerd gebruik, ongeoorloofde werking, herstelling of onderhoud van het product of (b) elk gebruik of elke werking die niet overeenstemt met de instructies en waarschuwingen in deze handleiding.

DEZE GEBRUIKSHANDLEIDING BEWAREN VOOR LATERE REFERENTIE.

ALGEMENE VEILIGHEIDSINSTRUCTIES**Werkplek**

1. De werkplek schoon houden. Wanorde en de aanwezigheid van hinderlijke voorwerpen verhogen de kans op verwondingen.
2. Kinderen en alle andere onbevoegde personen van de werkplek, werktuigen en verlengkabels verwijderd houden.
3. Ervoor zorgen dat de plaats waar u werkt, goed verlucht is. Dit werktuig NOOIT gebruiken in de buurt van ontvlambare vloeistoffen of gassen. De motor van dit werktuig produceert vonken die, door de aanraking met dampen, brand kunnen veroorzaken.

Veiligheid en Elektriciteit

4. De elektrische werktuigen NOOIT in de regen zetten. De elektrische werktuigen NOOIT inzetten op vochtige of natte plaatsen. De werkplek steeds goed verlichten met het oog op een optimale zichtbaarheid. NOOIT water in het elektrische werktuig laten insijpelen; dit vergroot immers de kans op elektrocutie.
5. Elektrische schokken voorkomen. Vermijden dat het lichaam in contact komt met geaarde oppervlakken, zoals leidingen, radiatoren en koelkasten.
6. De kabel alleen voor geoorloofde doeleinden gebruiken. Het werktuig niet aan de draad optillen en het nooit loskoppelen door de stekker aan de draad uit het stopcontact te trekken. De kabel verwijderd houden van warmtebronnen, olie en scherpe kanten.
7. Wanneer u het werktuig buiten gebruikt, alleen verlengkabels gebruiken, die voor gebruik buiten geschikt zijn. Zie hiervoor het hoofdstuk „VERLENGKABEL”.

Persoonlijke Veiligheid

8. Aangepaste kleding dragen. NOOIT brede kleding, juwelen of andere voorwerpen dragen; ze kunnen immers in de beweegbare delen geklemd raken. Rubberen handschoenen en antislipschoenen dragen, wanneer u buiten werkt. Indien u lang haar heeft, het haar bedekken, om te vermijden, dat het in de beweegbare delen klem raakt.
9. Wanneer u dit werktuig gebruikt, steeds een veiligheidsbril of een andere oogbescherming en een antistofmasker dragen.

10. Ervoor zorgen dat u bij het gebruik van dit werktuig niet te ver hoeft te reiken. Een zo stabiel mogelijke houding zoeken.
11. Nadat u het MBX® hulpstuk geplaatst heeft, de inbusleutel verwijderen. Er STEEDS voor zorgen dat de inbusleutel verwijderd is, voor u het werktuig inschakelt.
12. BVoorkomen dat u het werktuig inschakelt door onoplettendheid. Indien u het werktuig moet dragen, terwijl het aan de stroombron gekoppeld is, uw vinger NOOIT op de aan/uit-schakelaar zetten. Ervoor zorgen dat de schakelaar op UIT staat, wanneer u de stekker in het stopcontact steekt.
13. Wees oplettend en ga voorzichtig tewerk. Dit en andere werktuigen nooit gebruiken, wanneer u moe bent.

Gebruik en Onderhoud van het Werktuig

14. Wanneer de werktuigen niet gebruikt worden, ze op een droge en veilige plaats opslaan, buiten het bereik van kinderen en onbevoegde personen.
15. Dit werktuig NOOIT aan te hoge snelheden of te grote druk laten werken. Opdat het werktuig blijft voldoen aan de verwachte efficiëntie en veiligheid, de voorgeschreven motorsnelheden in acht nemen.
16. Dit werktuig alleen gebruiken met MBX® hulpstukken; het MBX® hulpstuk kiezen, dat geschikt is voor de uit te voeren werkzaamheden.
17. Het werktuig steeds aansluiten op een stroombron met nominale spanning. Een wisselende spanning kan het werktuig beschadigen of verwondingen veroorzaken.
18. Een bankschroef of andere klemrichting gebruiken om het te bewerken voorwerp vast te klemmen. Het werktuig steeds vasthouden met twee handen.
19. De werktuigen het gepaste onderhoud geven. De werktuigen en hulpstukken steeds schoon en scherp houden, voor een veilige en doeltreffende werking. De bijgeleverde instructies inzake smering en vervanging van de hulpstukken in acht nemen. De elektrische draden controleren en vervangen wanneer ze beschadigd zijn. Het verticale handvat en de behuizing van het werktuig droog, schoon en olie- of vetvrij houden. Het ventilatierooster regelmatig reinigen met behulp van een pneumatisch pistool.
20. De werktuigen van de stroombron loskoppelen, wanneer ze niet gebruikt worden, bij onderhoudswerkzaamheden of bij vervanging van de hulpstukken.
21. Voor elk gebruik, de aanwezigheid van beschadigde of defecte stukken, niet uitgelijnde of vastgelopen beweegbare delen controleren, evenals defecte bevestigingen of elke andere anomalie die de goede werking van het werktuig in gevaar kan brengen. Het werktuig NOOIT gebruiken indien het beschadigd of niet uitgelijnd is. Elke beschadigde veiligheidsinrichting, schakelaar of elk beschadigd onderdeel moet hersteld of vervangen worden door een erkend technicus, behoudens anders vermeld in deze handleiding. Dit werktuig NOOIT gebruiken, indien de aan/uit-schakelaar defect is.

Service

22. Alle servicewerkzaamheden moeten uitgevoerd worden door bekwame technici, bij de verdeler bij wie u het werktuig gekocht heeft. Wanneer de onderhouds- of herstellwerkzaamheden uitgevoerd worden door niet gekwalificeerde personen, kan dit leiden tot verwonding van de gebruiker of beschadiging van het werktuig.
23. Alleen identieke reserveonderdelen gebruiken. Het gebruik van niet goedgekeurde stukken of het niet naleven van de onderhoudsinstructies kan een elektrische schok of andere verwondingen veroorzaken; bovendien vervalt de garantie.

WAARSCHUWING:

Het stof dat geproduceerd wordt bij het strippen van sommige materialen kan chemische bestanddelen bevatten, die kanker, aangeboren aandoeningen of andere voortplantingsdeficiënties kunnen veroorzaken.

Enkele voorbeelden van chemische bestanddelen:

- * Lood afkomstig van loodhoudende verven,
- * Kwarts afkomstig van bakstenen, cement en andere metselmaterialen
- * Arsenicum en chroom afkomstig van met chemische producten behandeld timmerhout.

Om blootstelling aan deze chemische bestanddelen te beperken, STEEDS de volgende elementen in acht nemen:

- * in een goed verluchte ruimte werken; en
- * officieel goedgekeurde beschermingmiddelen dragen, met inbegrip van antistofmaskers die speciaal ontworpen zijn om
- * microscopische deeltjes te filteren, handschoenen, een veiligheidsbril en andere gepaste persoonlijke beschermingmiddelen.



BIJZONDERE VEILIGHEIDSINSTRUCTIES – VINYL ZAPPER®

1. Dit werktuig (MBX® Electric) mag alleen voor de Vinyl Zapper® (of voor MBX® borstels 11 & 23 mm) gebruikt worden. Het is niet ontworpen voor andere conventionele hulpstukken. Tracht men met geweld toch onaangepaste hulpstukken te plaatsen, dan kan dit verwondingen of ongevallen veroorzaken.
2. Het werktuig steeds met twee handen gebruiken, één op het verticale handvat en de andere op de behuizing.
3. De handen steeds verwijderd houden van de Vinyl Zapper®, wanneer deze in werking is.
4. De Vinyl Zapper® alleen voor het beoogde doel inzetten, zoals het verwijderen van zelfklevers, dubbelzijdige tapes en vinyl overdrukplaten.
5. De Vinyl Zapper® NOOIT op soepele voorwerpen gebruiken, noch op personen of dieren.
6. De Vinyl Zapper® tijdens de werking NOOIT op één enkele plaats houden.
7. NOOIT te veel druk op het werktuig uitoefenen, wanneer u glazen oppervlakken bewerkt; het glas kan breken en verwondingen veroorzaken.
8. Tijdens de stripwerkzaamheden kan de oppervlakte heet worden. Het oppervlak nooit onmiddellijk na het gebruik aanraken.

SCHEMA

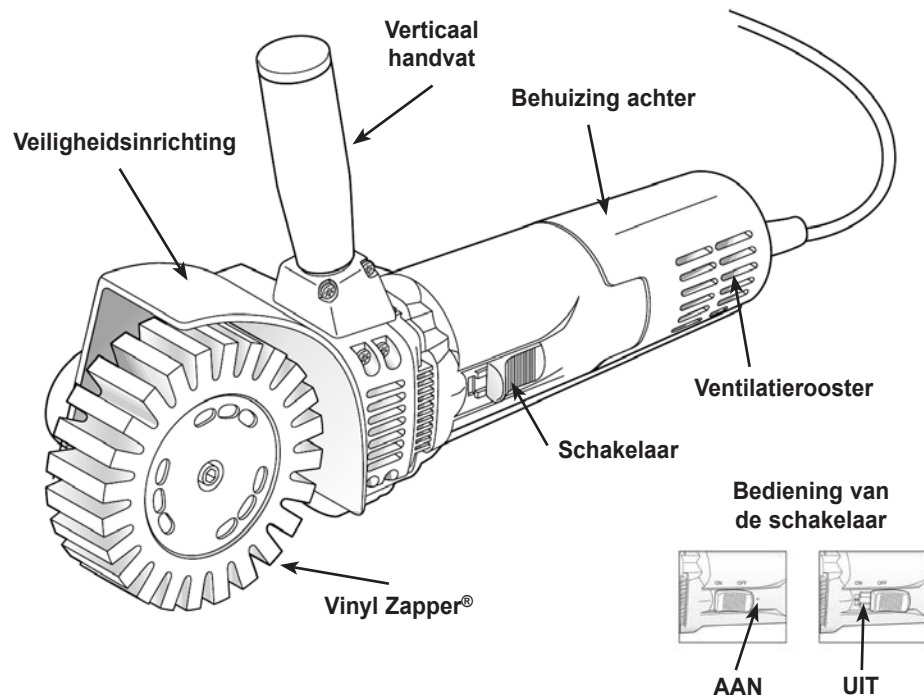

Dubbel geïsoleerde Structuur

Het elektrische werktuig MBX® Electric is uitgerust met een dubbel geïsoleerde structuur. Deze structuur bestaat uit twee afzonderlijke lagen of één dubbele laag isolerend materiaal tussen de gebruiker en de elektrische systemen van het werktuig. Door de isolatie-inrichting moet het elektrische werktuig MBX® Electric niet op een geaarde elektrische kabel of een geaarde stekker aangesloten worden. Het werktuig is uitgerust met een stekker met twee pinnen, waarmee het aangesloten kan worden op verlengkabels zonder aarding. De gebruiker moet ondanks deze veiligheidsinrichting toch de gebruikelijke veiligheidsmaatregelen in acht nemen. Het isolatiesysteem beschermt de gebruiker beter tegen verwondingen, die veroorzaakt kunnen worden door een defecte interne isolatie van het werktuig.

Werking van de schakelaar

Voor u het werktuig aansluit, steeds controleren of de schakelaar goed werkt en of hij naar de positie uit terugkeert, wanneer men er achteraan op drukt. Om het werktuig in te schakelen, achteraan op de schakelaar drukken en hem naar voren duwen. Nadien vooraan op de schakelaar drukken om hem te blokkeren. Om het werktuig uit te schakelen, achteraan op de schakelaar drukken. Hij keert dan terug naar de positie uit. Voor u het werktuig aansluit, ervoor zorgen dat de schakelaar niet in de positie aan vergrendeld is.

Verlengkabel

De dubbel geïsoleerde werktuigen zijn uitgerust met een tweedraads stroomkabel en kunnen gebruikt worden met twee- of driedraads verlengkabels. Alleen ronde verlengkabels met mantel gebruiken. De verlengkabels voor gebruik buiten moeten daarvoor geschikt zijn. Elke officieel goedgekeurde verlengkabel voor gebruik buiten mag ook binnen gebruikt worden. Omwille van de veiligheid en om stroomverlies en oververhitting te voorkomen, moet de binnendiameter van de draden van de verlengkabel voldoen aan de AWG-norm. Gebruikt men gelijktijdig meerdere verlengkabels, dan moet elke verlengkabel aan de minimale draaddiameter voldoen. Om de vereiste minimale draaddiameter te bepalen, zie onderstaande tabel.

MINIMALE DRAADDIAMETER VOOR VERLENGKABELS

Lengte van de verlengkabel (voet)	25	50	100	150	200
Wire Size (AWG)	18	18	16	14	12

GEBRUIK IN COMBINATIE MET VINYL ZAPPER®

WAARSCHUWING: Het werktuig steeds van de stroombron loskoppelen, alvorens hulpstukken te plaatsen of te verwijderen. Alleen MBX® hulpstukken gebruiken. Het gebruik van andere hulpstukken kan gevaarlijk zijn.

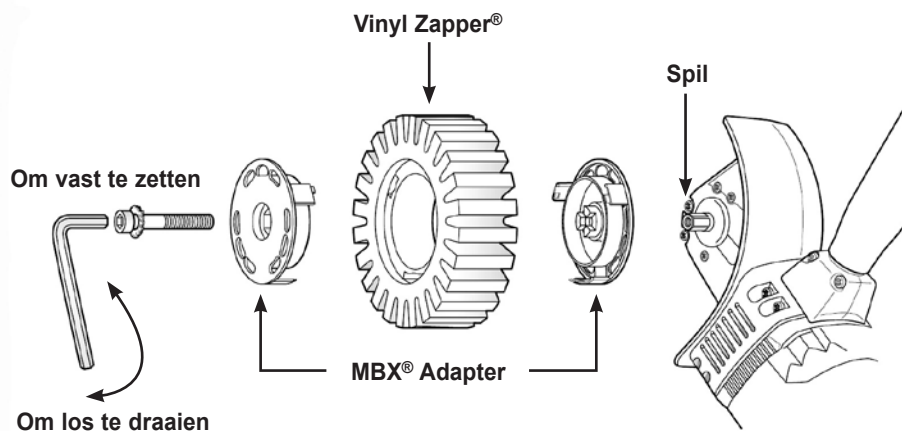

1. Het verticale handvat goed op het werktuig plaatsen en vastschroeven
2. De Vinyl Zapper® met behulp van de gepaste MBX® adapter en schroef op het werktuig zetten. Hierbij het werktuig steeds van de stroombron loskoppelen. Na assemblage van de Vinyl Zapper®, de zeskantsleutel op een veilige plaats bewaren.
3. Het werktuig met behulp van de schakelaar inschakelen. Zie de instructies in het hoofdstuk „WERKING VAN DE SCHAKELAAR”.
4. Indien nodig, de Vinyl Zapper® eerst even testen, om te garanderen, dat hij aan het te bewerken oppervlak aangepast is.
5. Het werktuig met aangepaste druk op het te bewerken oppervlak gebruiken.
6. Het werktuig voortdurend en met aangepaste snelheid van rechts naar links en weer terug over de vlakke ondergrond bewegen. De Vinyl Zapper® niet op één en dezelfde plaats laten draaien.
7. Na de werkzaamheden, de Vinyl Zapper® reinigen en het werktuig opbergen.

Efficiënt werken in de richting van

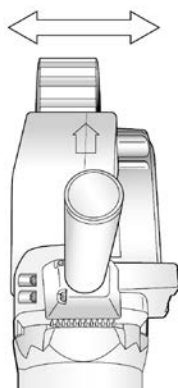

WAARSCHUWING: Om de kans op verwondingen te beperken, steeds een veiligheidsbril of een bril met zijdelingse bescherming, handschoenen en een antistofmasker dragen. Strikt de in deze handleiding vermelde „VEILIGHEIDSINSTRUCTIES” naleve.

GEBRUIK

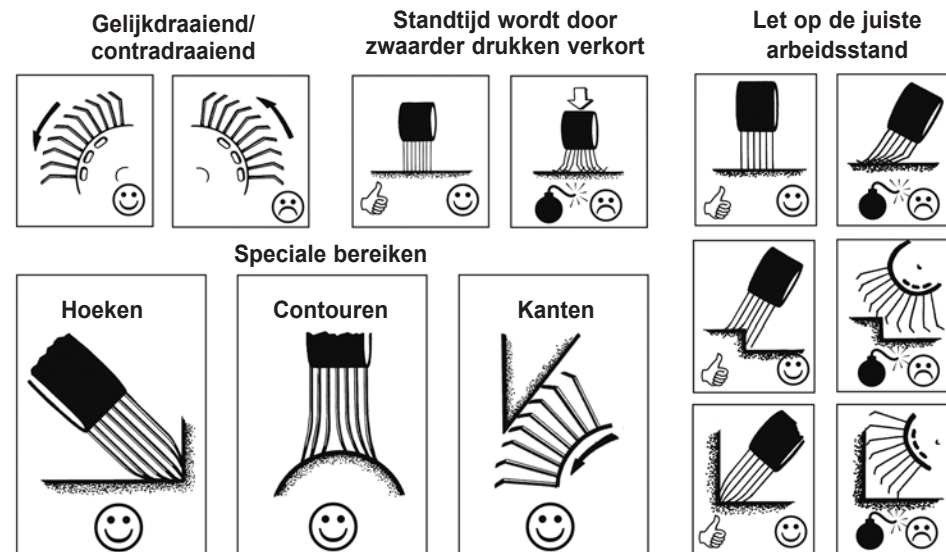

Voorbeeld fasen MBX®

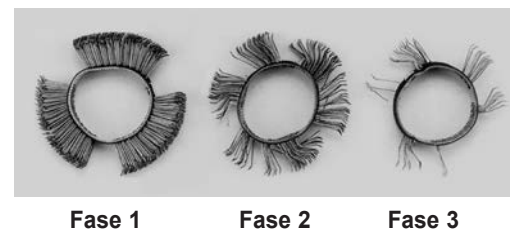

Slijtage

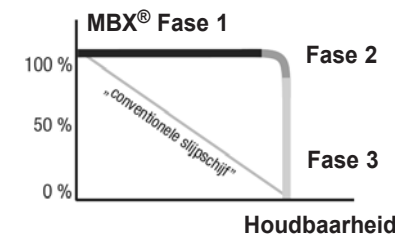

Fase 1: De borstel werkt optimaal: zelfs bij het gering aandrukken van de borstelband wordt uitermate veel materiaal verwijderd. De draadpunten zijn scherp en recht. De draden breken niet af.

Fase 2: De oorspronkelijke scherpe draadpunten zijn stomp. De borstel wordt zwaarder aangedrukt om de verminderde werking van de langzaam stomper wordende draadpunten te compenseren. Dit veroorzaakt dat de draadpunten naar achteren worden gebogen en er gaan enkele draden verloren. De borstel is versleten en moet worden vervangen.

Fase 3: Wanneer de borstel in fase 2 niet wordt vervangen, wordt in korte tijd de toestand van fase 3, zoals op de afbeelding wordt weergegeven, bereikt.

Verklaring: Bij een gebruikelijke slijpschijf wordt de slijtage door een constant verloop aangegeven (zie grafiek). De omvang van het gebruik en de resterende standtijd kunnen duidelijk worden ingeschat. In tegenstelling hierop werkt de borstel in fase 1 gedurende een langere tijd zonder zichtbare slijtageverschijnselen. De overgang naar fase 2 en daarna naar fase 3 gebeurt zeer plotseling en moet als normaal worden gezien.

Tip: Wanneer de werking van de borstel minder wordt, de draadpunten op slijtage controleren. Bij het bereiken van fase 2 de borstel vervangen. Het zwaarder op de borstel drukken is een verkeerde oplossing en vermindert de standtijd van de borstel in fase 1. U kunt de standtijd van de borstel in fase 1 verlengen, door de draadpunten, zoals hieronder staat vermeld, bij te slijpen.

MBX®-BORSTELS

MBX®-Borstels, gehoekt

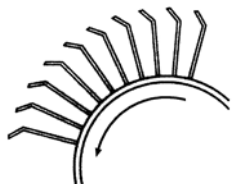

MBX®-Borstels, recht

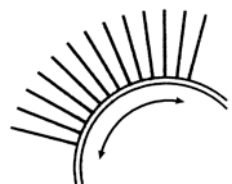

Vinyl Zapper®

De Vinyl Zapper® nooit langere tijd op een en dezelfde plaats laten draaien. Het oppervlak kan door hittestuwing beschadigd raken.



Bijslipen van de borstel

Wanneer de MBX®-borstel langere tijd is gebruikt worden de draadpunten rond en de capaciteit wordt minder. Door het bijslipen van de draadpunten kan de oorspronkelijke capaciteit van de MBX®-borstel weer worden hersteld.

Borstels, gehoekt:

MBX®-borstels in omgekeerde draairichting bijslipen. De roterende borstel 15 tot 30 seconden licht over een niet draaiende slijpsteen bewegen. Aansluitend daarop de MBX®-borstel weer in de juiste arbeidsdraairichting monteren.

Borstels, recht:

Recht borstels niet bijslipen. Deze draadpunten kunnen niet worden bijgeslepen.

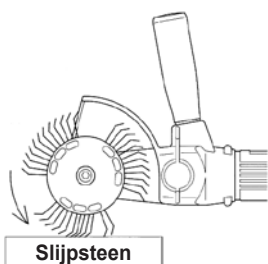

SPECIALE INSTRUCTIES VOOR VINYL ZAPPER®



Vanaf de boord naar het vinyl toe werken

BELANGRIJK: VOLG DEZE INSTRUCTIES!

De beweging van de boord naar het midden toe voortzetten.
Het werktuig NIET inschakelen op een vaste ondergrond!

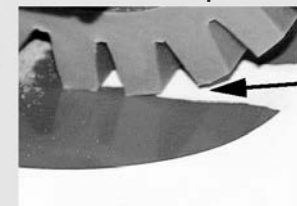
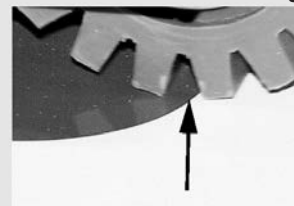

De Vinyl Zapper® zijdelings verplaatsen en hierbij tegen de gestripte boord blijven



Het werktuig op de vaste ondergrond NIET heen en weer bewegen

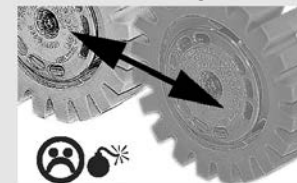

NIET SCHUIN HOUDEN!

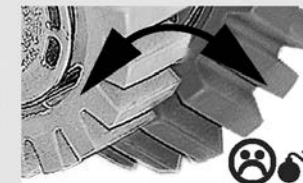

ONDERHOUD

WAARSCHUWING: Er steeds voor zorgen dat het werktuig uitgeschakeld en losgekoppeld is, alvorens inspectie onderhoudswerkzaamheden aan te vangen.

Reiniging

Na elk gebruik, de behuizing van de motor en in het bijzonder het ventilatierooster met perslucht schoonmaken, om stof en andere deeltjes te verwijderen. Dit moet regelmatig gebeuren, om te vermijden dat stof en deeltjes zich op de interne onderdelen opstapelen en de koelkracht van de motor verminderen.

Vervanging van de Koolborstel

1. Het deksel achteraan de behuizing van de motor verwijderen door de fixeerschroef te verwijderen.
2. Het contact van de Faston klem van het borstelhouderlipje verwijderen.
3. Met behulp van een tang of gelijkaardig gereedschap de bovenkant van de borstelveer opheffen; hierbij de bovenkant van de koolborstel wegduwen.
4. De versleten koolborstel van de borstelhouder halen en door een nieuwe vervangen.
5. Het contact in het borstelhouderlipje steken.
6. Ervoor zorgen dat de twee koolborstels voldoende door hun respectievelijke veren samengedrukt worden en dat de contacten in de lipjes zitten.
7. Het deksel van de behuizing opnieuw plaatsen en bevestigen met de schroef.

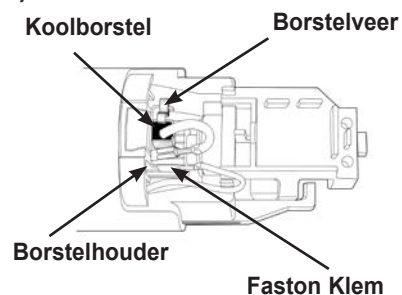

WAARSCHUWING: De twee koolborstels moeten gelijktijdig vervangen worden.

Smering

Het elektrische werktuig MBX® Electric moet regelmatig gesmeerd worden, één keer om de zes of twaalf maanden, afhankelijk van de gebruiksfrequentie. Bij intensief gebruik in de productie of intensieve taken moet het werktuig vaker gesmeerd worden. Alleen specialisten in herstelling en onderhoud van elektrische werktuigen mogen dit werktuig smeren.

KENMERKEN

Modell: MBX® Electric 230 V | 50 Hz

Modell: MBX® Electric 230 V | 60 Hz

Modell: MBX® Electric 120 V | 60 Hz

Toerental bij nullas: 3200 min⁻¹ | Nettogewicht: 2,2 kg | Kleur: Oranje

SYMBOLLEN

 Dubbele isolatie  Volt Wisselstroom  Ampère  Toeren per minuut (t/min.) bij nullast



**Konformitätserklärung
Declaration of Conformity
Déclaration de conformité
Declaración de conformidad
Conformiteitsverklaring**

MONTI

MONTI - Werkzeuge GmbH
Reiserstr. 21 | 53773 Hennef
Germany

erklären in alleiniger Verantwortung, dass das Produkt
declare under our sole responsibility that this product
déclarons sous notre seule responsabilité que le produit
declaramos bajo nuestra sola responsabilidad que este producto
verklaren als enige verantwoordelijke dat het product

MBX® Electric 230 V | 50 Hz

MBX® Electric 230 V | 60 Hz

MBX® Electric 120 V | 60 Hz

auf das sich diese Erklärung bezieht, mit den folgenden Normen übereinstimmt
to which this declaration relates is in conformity with the following standards
auquel se réfère cette déclaration est conforme aux norms
a cuál se relaciona este declaración está conforme a los estándares siguientes
waarop deze verklaring betrekking heeft, aan de volgende normen voldoet

DIN EN 60745-2-3 (VDE 0740-2-3)

gemäß den Bestimmungen der Richtlinien
following the provisions of Directives
conformément aux dispositions de Directives
depués de las provisiones de Directives
volgens de bepalingen van de Richtlijnen

2006/42/EG, 2014/35/EU, 2014/30/EU

Monti - Werkzeuge GmbH

Hennef, 20.09.2016

Volker Jannaschk
Managing Director

MONTI - Werkzeuge GmbH

Headquarter

Hennef | Germany

T +49 (0) 2242 9090 630

info@monti.de

www.monti.de

MONTI Tools Inc.

North American Corporate Office

Houston | TX | USA

T +1 832 623 7970

info@monti-tools.com

www.monti-tools.com

